

Projecteur Dell™ 1420X/1430X

# Guide d'utilisation

# Notes, Attention et Avertissements



**NOTE** : Une NOTE indique une information importante destinée à vous aider à mieux utiliser votre projecteur.



**ATTENTION** : Un AVERTISSEMENT indique un risque de dommage matériel ou de pertes de données et vous explique comment éviter le problème.



**AVERTISSEMENT** : AVERTISSEMENT indique un risque potentiel de dommage matériel, de blessure corporelle ou de mort.

---

Les informations contenues dans ce document sont sujettes à modification sans préavis.

© 2011 Dell Inc. Tous droits réservés.

La copie de ces documents, sous quelque forme que ce soit, sans l'autorisation écrite de Dell Inc. est strictement interdite.

Marques utilisées dans ce texte : *Dell* et le *logo DELL* sont des marques commerciales de Dell Inc.; *DLP* et le *logo DLP* sont des marques commerciales de TEXAS INSTRUMENTS INCORPORATED; *Microsoft* et *Windows* sont des marques commerciales ou des marques déposées de Microsoft Corporation enregistrées aux Etats-Unis et/ou dans d'autres pays.

D'autres marques ou nom commerciaux peuvent être utilisés dans ce document pour faire référence aux entités se réclamant de ces marques et de ces noms ou à leurs produits. Dell Inc. dénie tout intérêt propriétaire dans les marques et les noms commerciaux autres que les siens.

Modèle 1420X/1430X

Février 2012 Rév. A00

# Table des matières

1	Votre projecteur Dell . . . . .	5
	A propos de votre projecteur . . . . .	6
2	Connexion de votre projecteur . . . . .	8
	<b>Connexion à un ordinateur</b> . . . . .	9
	Connexion d'un ordinateur avec un câble VGA . . . . .	9
	Connexion du moniteur en boucle avec des câbles VGA . . . . .	10
	<b>Connexion à un lecteur de DVD</b> . . . . .	11
	Connexion d'un lecteur de DVD avec un câble S-vidéo . . . . .	11
	Connexion d'un lecteur de DVD avec un câble Vidéo composite . . . . .	12
	Connexion d'un lecteur de DVD avec un câble Vidéo composante . . . . .	13
3	Utilisation de votre projecteur . . . . .	14
	<b>Allumer votre projecteur</b> . . . . .	14
	<b>Eteindre votre projecteur</b> . . . . .	14
	<b>Réglage de l'image projetée</b> . . . . .	15
	Réglage de la hauteur du projecteur . . . . .	15
	Baisser le projecteur . . . . .	15
	<b>Réglage du zoom et de la mise au point du projecteur</b> . . . . .	16

<b>Réglage de la taille de l'image projetée</b> . . . . .	<b>17</b>
<b>Utilisation du panneau de contrôle</b> . . . . .	<b>19</b>
<b>Utilisation de la télécommande</b> . . . . .	<b>21</b>
<b>Installation des piles de la télécommande</b> . . . . .	<b>23</b>
<b>Plage de fonctionnement avec la télécommande</b> . . . . .	<b>24</b>
<b>Utiliser le menu à l'écran</b> . . . . .	<b>25</b>
Source d'entrée . . . . .	25
Réglage auto . . . . .	26
Luminosité/Contraste . . . . .	27
Mode Vidéo . . . . .	28
Volume . . . . .	28
Réglages avancés . . . . .	29
Langue . . . . .	44
Aide . . . . .	44
<b>4 Guide de dépannage de votre projecteur</b>	<b>45</b>
<b>Signaux de commande</b> . . . . .	<b>49</b>
<b>Remplacer la lampe</b> . . . . .	<b>50</b>
<b>5 Caractéristiques techniques</b> . . . . .	<b>52</b>
<b>6 Contacter Dell</b> . . . . .	<b>58</b>
<b>7 Appendice : Glossaire</b> . . . . .	<b>59</b>

# Votre projecteur Dell

Votre projecteur est livré avec tous les éléments présentés ci-dessous. Assurez-vous que tous les éléments sont présents et contactez Dell si quoi que ce soit manque.

---

## Contenu de la boîte

---

Cordon d'alimentation

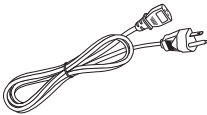

Câble VGA 1,8 m (VGA/VGA)

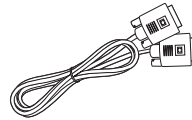

Télécommande et pile



CD du guide d'utilisation & documentation



---

Tirez la languette avant d'utiliser la télécommande

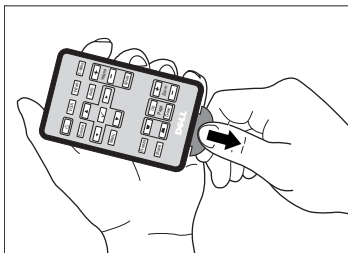

## A propos de votre projecteur

Vue de dessus

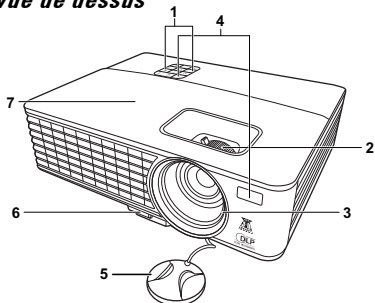

Vue de dessous

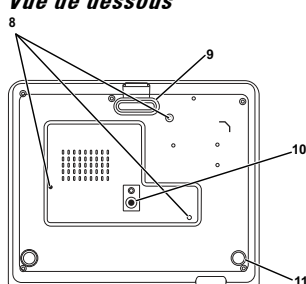

1	Panneau de contrôle
2	Ergot du zoom et bague de mise au point
3	Objectif
4	Récepteur IR
5	Couvercle de l'objectif
6	Bouton à dégagement rapide
7	Protecteur de lampe
8	Trous de fixation pour montage au plafond : Trous de vis M3 x 4,6mm Torque recommandée <8kgf-cm
9	Pied de réglage avant
10	Trou de fixation pour tripode : Insertion d'écrou 1/4"×20 UNC
11	Molette de réglage d'inclinaison

### **⚠ AVERTISSEMENT : Instructions de sécurité**

- 1 N'utilisez pas le projecteur près d'appareils susceptibles de générer beaucoup de chaleur.
- 2 N'utilisez pas le projecteur dans des endroits très poussiéreux. La poussière pourrait endommager le système, causant au projecteur de s'éteindre automatiquement.
- 3 Assurez-vous que le projecteur est installé dans un endroit bien aéré.
- 4 Ne bloquez pas les fentes de ventilation et les ouvertures du boîtier du projecteur.
- 5 Assurez-vous que le projecteur est utilisé à une température ambiante (entre 0 °C et 35 °C).

**6** N'essayez pas de toucher les fentes de ventilation car elles peuvent devenir très chaudes lorsque le projecteur est allumé ou juste après qu'il ait été éteint.

**7** Ne regardez pas dans l'objectif quand le projecteur est allumé car ceci pourrait faire mal aux yeux.

**8** Ne posez aucun objet près de ou devant le projecteur et ne couvrez pas l'objectif lorsque le projecteur est allumé car la chaleur pourrait faire fondre ou même brûler l'objet en question.



**NOTE :**

- N'essayez pas d'installer ce projecteur au plafond par vous-même. Il ne doit être installé que par un technicien qualifié.
- Kit de fixation de projecteur au plafond recommandé (N/P : C4504). Pour plus d'informations, visitez le site Internet de Dell : [support.dell.com](http://support.dell.com).
- Pour plus d'informations, voir les *Instructions de sécurité* livrées avec votre projecteur.

## Connexion de votre projecteur

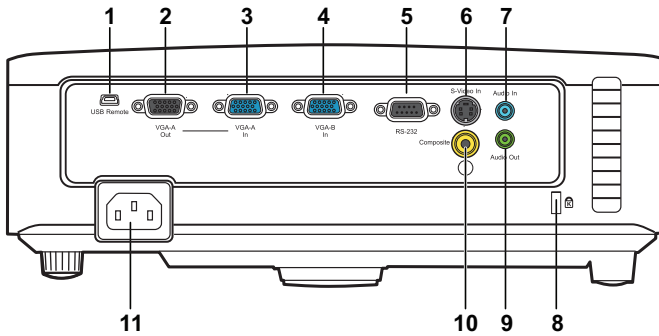

1	Connecteur distant mini USB (type B)	7	Connecteur d'entrée audio
2	Sortie VGA-A (prise en boucle du moniteur)	8	Fente du câble de sécurité
3	Connecteur d'entrée VGA-A (D-sub)	9	Connecteur de sortie audio
4	Connecteur d'entrée VGA-B (D-sub)	10	Connecteur vidéo composite
5	Port de commande RS-232	11	Connecteur du cordon d'alimentation
6	Connecteur S-vidéo		



**AVERTISSEMENT** : Avant de débuter quelque procédure que ce soit de cette section, lisez et suivez les Instructions de sécurité décrites à la page 6.



# Connexion à un ordinateur

## Connexion d'un ordinateur avec un câble VGA

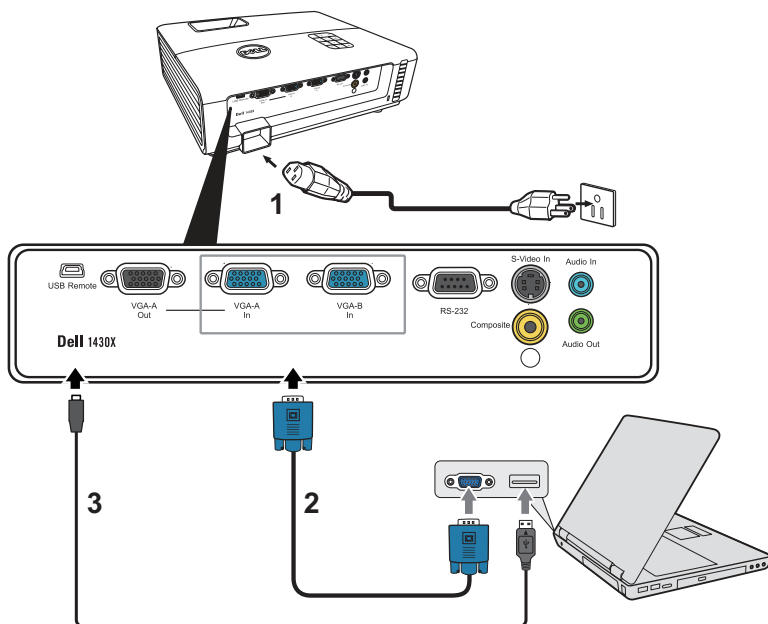

1	Cordon d'alimentation
2	Câble VGA/VGA
3	Câble USB-A/mini USB-B



**NOTE :** Le câble mini USB-B n'est pas fourni avec votre projecteur.



**NOTE :** Le câble mini USB-B doit être connecté si vous voulez utiliser les fonctions Page suivante et Page précédente de la télécommande.

## Connexion du moniteur en boucle avec des câbles VGA

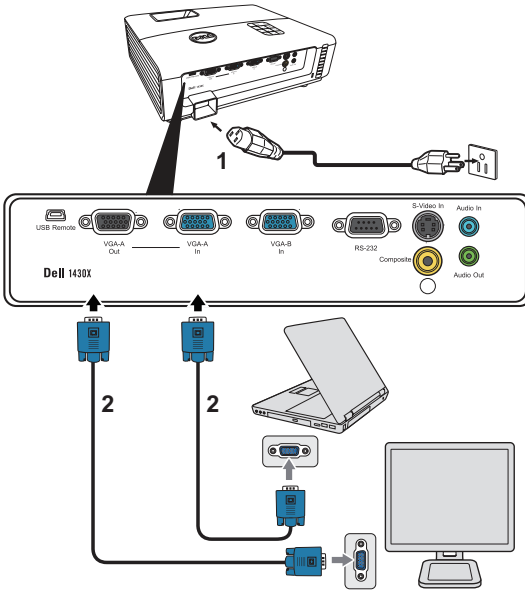

1	Cordon d'alimentation
2	Câble VGA/VGA



**NOTE :** Seulement un câble VGA pas fourni avec votre projecteur. Un autre câble VGA peut être acheté sur le site Web de Dell [www.dell.com](http://www.dell.com).

# Connexion à un lecteur de DVD

## Connexion d'un lecteur de DVD avec un câble S-vidéo

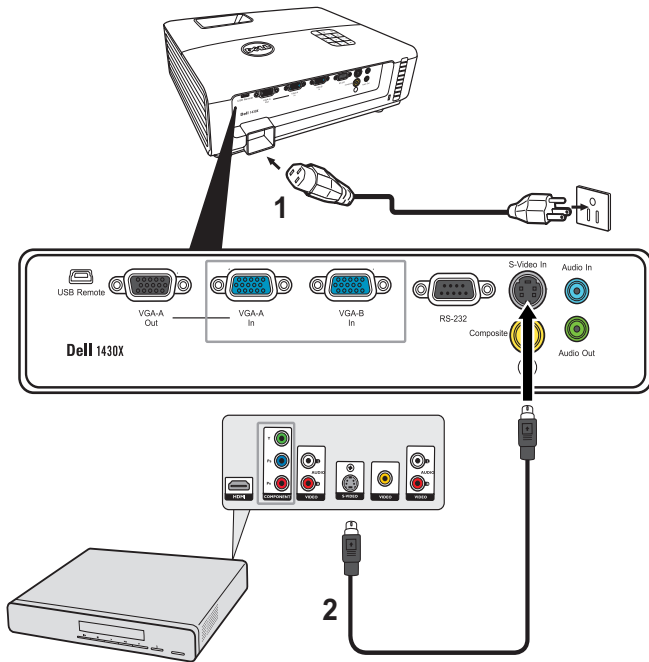

1	Cordon d'alimentation
2	Câble S-vidéo



**NOTE** : Le câble S-vidéo n'est pas fourni avec votre projecteur. Vous pouvez acheter un câble d'extension S-vidéo (50 pieds/100 pieds) sur le site Web de Dell [www.dell.com](http://www.dell.com).

## Connexion d'un lecteur de DVD avec un câble Vidéo composite

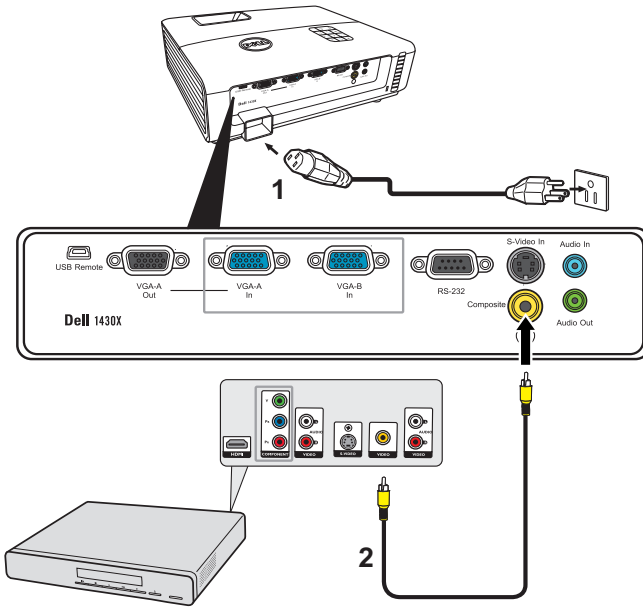

1	Cordon d'alimentation
2	Câble Vidéo composite



**NOTE :** Le câble Vidéo composite n'est pas fourni avec votre projecteur. Vous pouvez acheter un câble d'extension Vidéo composite (50 pieds/100 pieds) sur le site Web de Dell [www.dell.com](http://www.dell.com).

## Connexion d'un lecteur de DVD avec un câble Vidéo composite

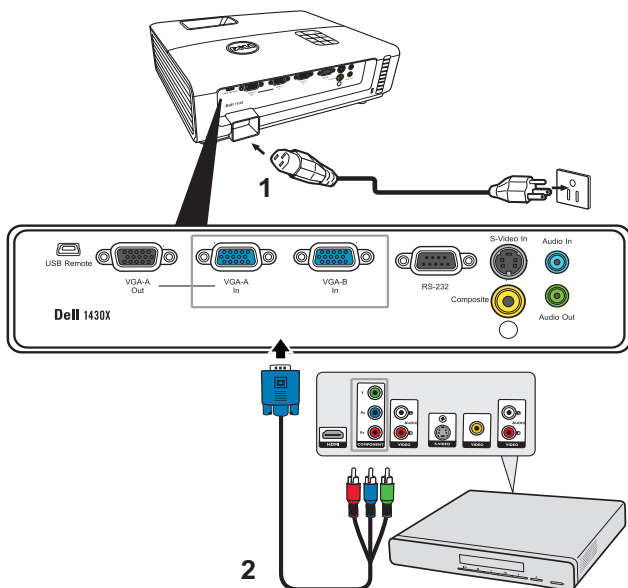

1	Cordon d'alimentation
2	Câble VGA/Vidéo composite



**NOTE** : Le câble VGA/Vidéo composite n'est pas fourni avec votre projecteur. Vous pouvez acheter un câble d'extension VGA/Vidéo composite (50 pieds/100 pieds) sur le site Web de Dell [www.dell.com](http://www.dell.com).

# Utilisation de votre projecteur

## Allumer votre projecteur

 **NOTE** : Allumez le projecteur avant d'allumer la source (ordinateur, lecteur de DVD, etc.). Le voyant du bouton **d'alimentation** clignote en bleu jusqu'à ce qu'il soit enfoncé.

- 1 Retirez le couvercle de l'objectif.
- 2 Branchez le cordon d'alimentation et les câbles de signal appropriés. Pour plus d'informations sur la connexion du projecteur, voir « Connexion de votre projecteur » à la page 8.
- 3 Appuyez sur le bouton **d'alimentation** (voir « Utilisation du panneau de contrôle » à la page 19 pour repérer le bouton **d'alimentation**).
- 4 Allumez votre source (ordinateur, lecteur de DVD, etc.).
- 5 Connectez votre source au projecteur en utilisant le câble approprié. Référez-vous à la section « Connexion de votre projecteur » à la page 8 pour plus de détails sur comment connecter votre source au projecteur.
- 6 Par défaut, la source d'entrée du projecteur est réglée sur VGA-A. Changez la source d'entrée du projecteur si besoin.
- 7 Si plusieurs sources sont connectées au projecteur, appuyez sur le bouton **Source** sur la télécommande ou sur le panneau de contrôle pour sélectionner la source désirée. Référez-vous à la section « Utilisation du panneau de contrôle » à la page 19 et « Utilisation de la télécommande » à la page 21 pour repérer le bouton **Source**.

## Eteindre votre projecteur

 **ATTENTION** : Débranchez le projecteur après l'avoir correctement éteint comme expliqué dans la procédure suivante.

- 1 Appuyez sur le bouton d'alimentation.

 **NOTE** : Le message « **Appuyez Alimentation pour éteindre le projecteur** » s'affichera sur l'écran. Le message disparaîtra après 5 secondes ou vous pouvez appuyer sur le bouton **Menu** pour le faire disparaître.

- 2 Appuyez de nouveau sur le bouton **d'alimentation**. Les ventilateurs de refroidissement continuent de tourner pendant environ 60 secondes.

3 Pour éteindre rapidement le projecteur, appuyez sur le bouton d'alimentation pendant 1 seconde pendant que les ventilateurs du projecteur sont en marche.

 **NOTE :** Avant de rallumer le projecteur, attendez au moins 60 secondes pour que la température interne se stabilise.

4 Débranchez le cordon d'alimentation de la prise de courant et du projecteur.

## Réglage de l'image projetée

### Réglage de la hauteur du projecteur

1 Levez le projecteur de manière à obtenir l'angle d'affichage désiré et appuyez le bouton à dégivrage rapide.

2 Utilisez la molette de réglage d'inclinaison pour régler avec précision l'angle d'affichage.

### Baisser le projecteur

1 Soulevez le projecteur en appuyant sur le bouton à dégivrage rapide, puis abaissez lentement le projecteur et utilisez la molette d'ajustement de l'inclinaison pour un réglage précis de l'angle d'affichage.

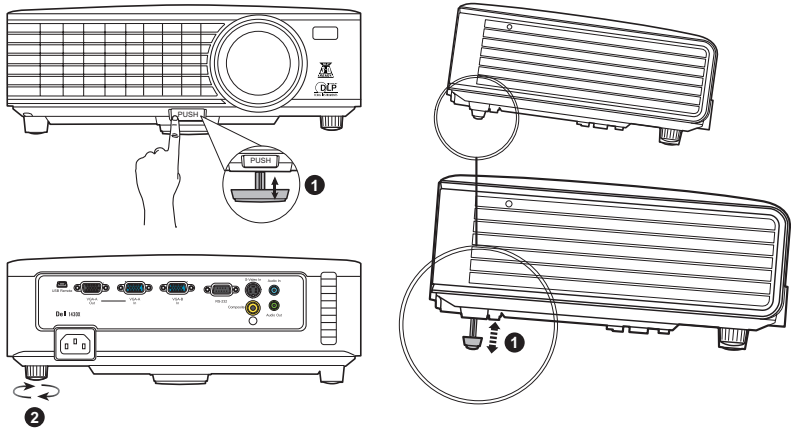

1	Pied de réglage avant (Angle d'inclinaison : 0 à 6 degrés)
2	Molette de réglage d'inclinaison

## Réglage du zoom et de la mise au point du projecteur

**⚠ AVERTISSEMENT :** Pour éviter d'endommager le projecteur, assurez-vous que le zoom de l'objectif et le pied élévateur sont entièrement rétractés avant de déplacer le projecteur ou de le ranger dans son étui de transport.

- 1 Tournez l'ergot du zoom pour rapprocher et éloigner l'image.
- 2 Faites tourner la bague de mise au point jusqu'à ce que l'image soit nette. La mise au point du projecteur peut être réglée dans les distances comprises entre 3,28 pieds et 26,24 pieds (1 m et 8 m).

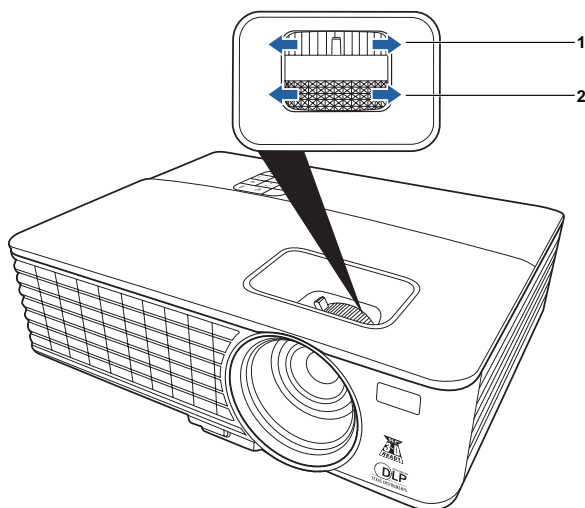

1	Ergot du zoom
2	Bague de mise au point



# Réglage de la taille de l'image projetée

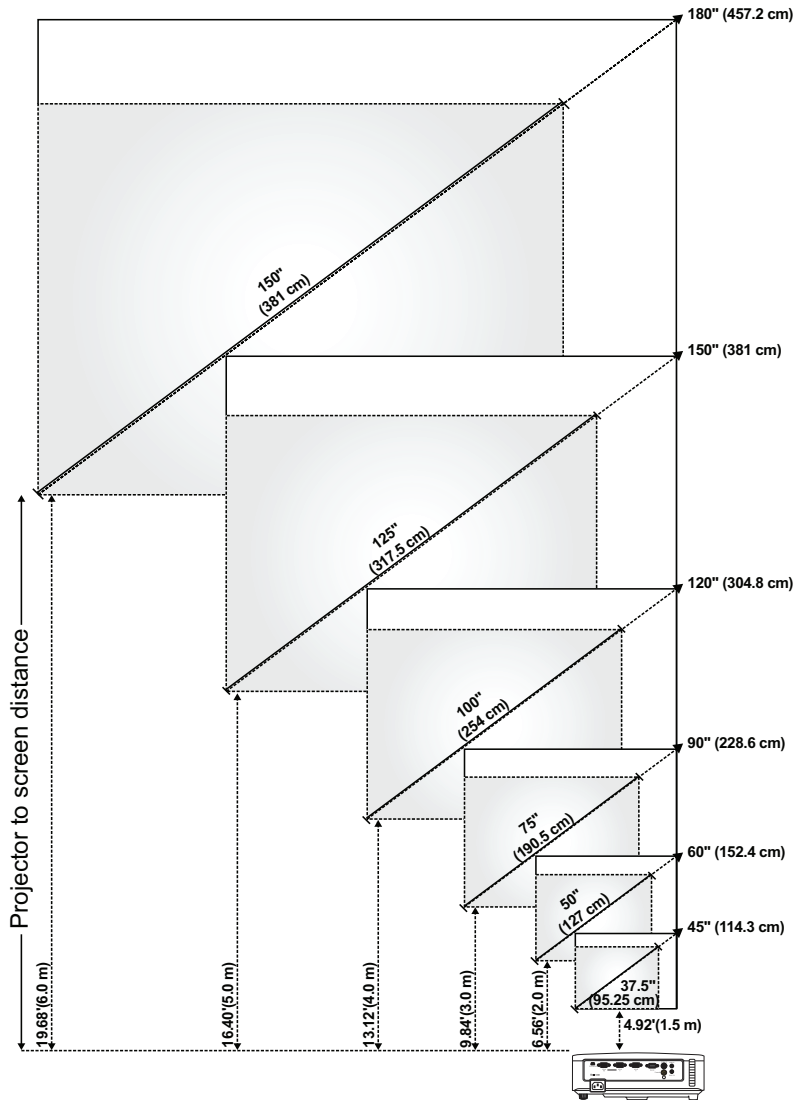





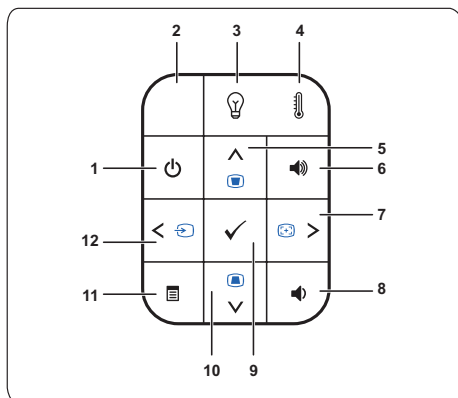



Ecran (Diagonale)	Max.	45" (114,3 cm)	60" (152,4 cm)	90" (228,6 cm)	120" (304,8 cm)	150" (381 cm)	180" (457,2 cm)
	Min.	37,5" (95,25 cm)	50" (127 cm)	75" (190,5 cm)	100" (254 cm)	125" (317,5 cm)	150" (381 cm)
Taille de l'écran	Max. (lxH)	36" X 27"	48" X 36"	72" X 54"	96" X 72"	120" X 90"	144" X 108"
		(91,44 cm X 68,58 cm)	(121,92 cm X 91,44 cm)	(182,88 cm X 137,16 cm)	(243,84 cm X 182,88 cm)	(304,8 cm X 228,6 cm)	(365,76 cm X 274,32 cm)
	Min. (lxH)	30" X 22,5"	40" X 30"	60" X 45"	80" X 60"	100" X 75"	120" X 90"
		(76,2 cm X 57,15cm)	( 101,6cm X 76,2cm)	(152,4 cm X 114,3 cm)	(203,2 cm X 152,2 cm)	(254 cm X 190,5 cm)	(304,8 cm X 228,6 cm)
Hd	Max.	29,7" (75,44 cm)	39,6" (100,58 cm)	59,4" (150,88 cm)	79" (201,17 cm)	99" (251,46 cm)	118,8" (301,75 cm)
	Min.	24,75" (62,87 cm)	33" (83,82 cm)	49,5" (125,73 cm)	66" (167,64 cm)	82,5" (209,55 cm)	99" (251,46 cm)
Distance		4,92' (1,5 m)	6,56' (2,0 m)	9,84' (3,0 m)	13,12' (4,0 m)	16,40' (5,0 m)	19,68' (6,0 m)
*Ce tableau n'est fourni à l'utilisateur qu' à titre de référence.							

## Utilisation du panneau de contrôle









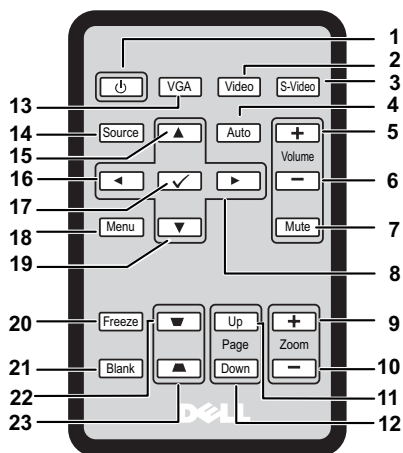







1	Marche-Arrêt	Allume et éteint le projecteur. Pour plus d'informations, référez-vous à « Allumer votre projecteur » à la page 14 et à « Eteindre votre projecteur » à la page 14.
2	Récepteur IR	Pointez la télécommande vers le récepteur IR et appuyez sur un bouton de la télécommande.
3	Voyant d'avertissement LAMPE	<p>Si le voyant LAMPE s'allume ou clignote en orange, l'un des problèmes suivants est probablement la cause :</p> <ul style="list-style-type: none"><li>• La lampe est presque à la fin de sa durée de vie.</li><li>• La lampe n'est pas correctement installée.</li><li>• Le pilote de la lampe de marche pas.</li><li>• La roue chromatique ne marche pas correctement</li></ul> <p>Pour plus d'informations, référez-vous à « Guide de dépannage de votre projecteur » à la page 45 et à « Signaux de commande » à la page 49.</p>

4	Voyant d'avertissement TEMP	<p>Si le voyant TEMP s'allume ou clignote en orange, l'un des problèmes suivants est probablement la cause :</p> <ul style="list-style-type: none"> <li>• La température interne du projecteur est trop élevée.</li> <li>• La roue chromatique ne marche pas correctement</li> </ul> <p>Pour plus d'informations, référez-vous à « Guide de dépannage de votre projecteur » à la page 45 et à « Signaux de commande » à la page 49.</p>
5	Haut  / Réglage de la déformation	<p>Appuyez pour naviguer les éléments du menu OSD.</p> <p>Appuyez pour ajuster la déformation de l'image provoquée par l'inclinaison du projecteur (+40/-40 degrés).</p>
6	Volume + 	Appuyez pour augmenter le volume.
7	Droite  / Réglage auto	<p>Appuyez pour naviguer les éléments du menu OSD.</p> <p>Appuyez pour synchroniser le projecteur sur la source d'entrée.</p> <p> <b>NOTE : Réglage auto</b> ne marche pas si le menu OSD est affiché.</p>
8	Volume - 	Appuyez pour diminuer le volume.
9	Entrer 	Appuyez pour confirmer la sélection de l'élément.
10	Bas  / Réglage de la déformation	<p>Appuyez pour naviguer les éléments du menu OSD.</p> <p>Appuyez pour ajuster la déformation de l'image provoquée par l'inclinaison du projecteur (+40/-40 degrés).</p>
11	Menu 	Appuyez pour afficher le menu OSD. Utilisez les boutons de direction et le bouton <b>Menu</b> pour naviguer dans le menu OSD.
12	Gauche  / Source	<p>Appuyez pour naviguer les éléments du menu OSD.</p> <p>Appuyez pour changer entre les sources RVB analogique, Composite, Composante (YPbPr via VGA), et S-vidéo quand plusieurs sources sont connectées au projecteur.</p>

## Utilisation de la télécommande



1	Alimentation 	Allume et éteint le projecteur. Pour plus d'informations, voir « Allumer votre projecteur » à la page 14 et « Eteindre votre projecteur » à la page 14.
2	Video	Appuyez pour choisir la source Vidéo composite.
3	S-Vidéo	Appuyez pour choisir la source S-Vidéo.
4	Réglage auto	Appuyez pour synchroniser le projecteur avec la source d'entrée. Réglage auto ne fonctionne pas si l'OSD est affiché.
5	Volume + 	Appuyez pour augmenter le volume.
6	Volume - 	Appuyez pour diminuer le volume.
7	Muet	Appuyer pour désactiver ou activer le haut-parleur du projecteur.
8	Droite 	Appuyez pour naviguer dans les éléments du menu à l'écran (OSD).
9	Zoom +	Appuyez pour agrandir l'image.
10	Zoom -	Appuyez pour réduire l'image.

11	Page préc. 	Appuyez pour aller à la page précédente.  <b>NOTE</b> : Le câble mini USB-B doit être connecté si vous voulez utiliser la fonction Page préc.
12	Page suiv. 	Appuyez pour aller à la page suivante.  <b>NOTE</b> : Le câble mini USB-B doit être connecté si vous voulez utiliser la fonction Page suiv.
13	VGA	Appuyez pour choisir la source VGA.
14	Source	Appuyez pour commuter entre les sources RVB analogique, Composite, Composantes (YPbPr, via VGA), et S-Vidéo.
15	Haut 	Appuyez pour naviguer dans les éléments du menu à l'écran (OSD).
16	Gauche 	Appuyez pour naviguer dans les éléments du menu à l'écran (OSD).
17	Entrée 	Appuyez pour confirmer la sélection.
18	Menu	Appuyez pour activer l'OSD.
19	Bas 	Appuyez pour naviguer dans les éléments du menu à l'écran (OSD).
20	Figér	Appuyez pour une pause de l'image à l'écran.
21	Vide	Appuyez pour masquer/afficher l'image.
22	Ajustement du trapèze 	Appuyez pour ajuster la distorsion de l'image causée par l'inclinaison du projecteur (+40/-40 degrés).
23	Ajustement du trapèze 	Appuyez pour ajuster la distorsion de l'image causée par l'inclinaison du projecteur (+40/-40 degrés).

# Installation des piles de la télécommande

 **NOTE :** Retirez les piles de la télécommande quand elle n'est pas utilisée.

**1** Poussez le bras de verrouillage tout en retirant le support de la pile.

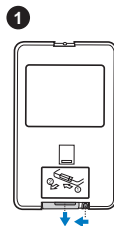

**2** Vérifiez les marques de polarité (+/-) sur la pile.

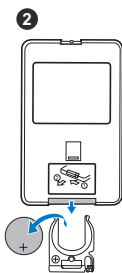

**3** Insérez la pile et alignez sa polarité correctement en fonction de la marque dans le compartiment de la pile.

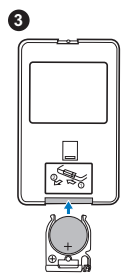

**4** Repoussez le support de la pile.

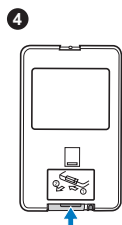

# Plage de fonctionnement avec la télécommande



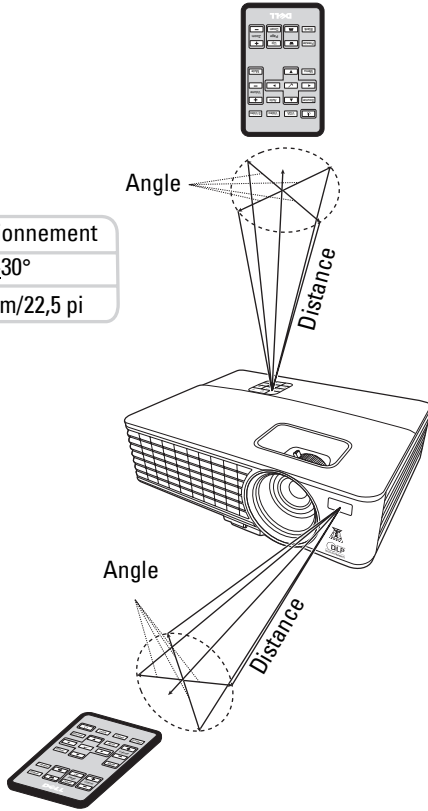





Plage de fonctionnement	
Angle	$\pm 30^\circ$
Distance	7 m/22,5 pi



**NOTE :** La plage de fonctionnement réelle peut différer légèrement de l'illustration. Une pile faible empêchera également la télécommande de faire fonctionner correctement le projecteur.



## Utiliser le menu à l'écran

- Le projecteur a un menu à l'écran (OSD) multilingue qui peut être affiché avec ou sans une source d'entrée.
- Pour naviguer dans les onglets du menu principal, appuyez le bouton  ou  sur le panneau de commande de votre projecteur ou la télécommande.
- Pour sélectionner un sous-menu, appuyez le bouton  sur le panneau de commande de votre projecteur ou la télécommande.
- Pour sélectionner une option, appuyez le bouton  ou  sur le panneau de commande de votre projecteur ou la télécommande. La couleur change en bleu foncé. Quand un élément est sélectionné, la couleur change en bleu foncé.
- Utilisez le bouton  ou  du tableau de commande ou de la télécommande pour ajuster les paramètres.
- Pour retourner au menu principal, appuyez le bouton  du tableau de commande ou de la télécommande.
- Pour quitter l'OSD, appuyez le bouton  ou appuyez le bouton **Menu** directement sur le tableau de commande ou la télécommande.

**NOTE :** La structure et la composition de l'OSD sont les mêmes pour les modèles 1420X et 1430X.

### Source d'entrée

Le menu Source d'entrée permet de sélectionner la source d'entrée de votre projecteur.

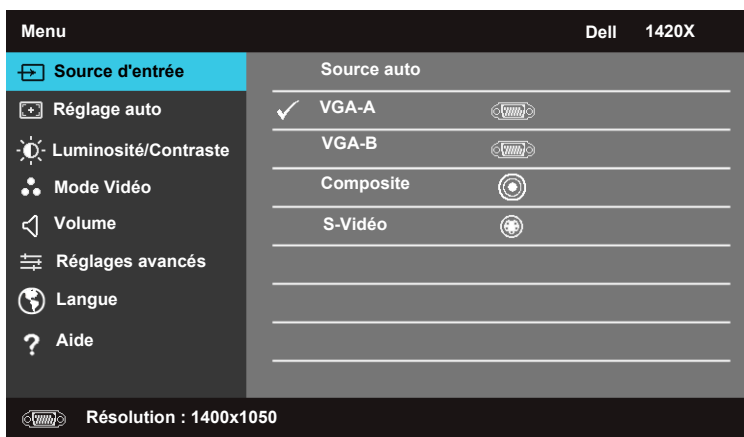

**SOURCE AUTO**—Sélectionnez **Désact.** (par défaut) pour le signal d'entrée actuel. Si vous appuyez le bouton **Source** quand le mode **Source auto** est réglé sur **Désact.**, vous pouvez sélectionner manuellement le signal d'entrée. Sélectionnez **Activ.** pour détecter automatiquement les signaux d'entrée disponibles. Si vous appuyez le bouton **Source** quand le projecteur est allumé, il trouve automatiquement le prochain signal d'entrée disponible.

**VGA-A**—Appuyez  pour détecter le signal VGA-A.

**VGA-B**—Appuyez  pour détecter le signal VGA-B.

**COMPOSITE**—Appuyez  pour détecter le signal vidéo composite.

**S-VIDÉO**—Appuyez  pour détecter le signal S-Vidéo.

## Réglage auto

Réglage auto ajuste automatiquement la **Fréquence** et **Suivi** du projecteur en mode PC.

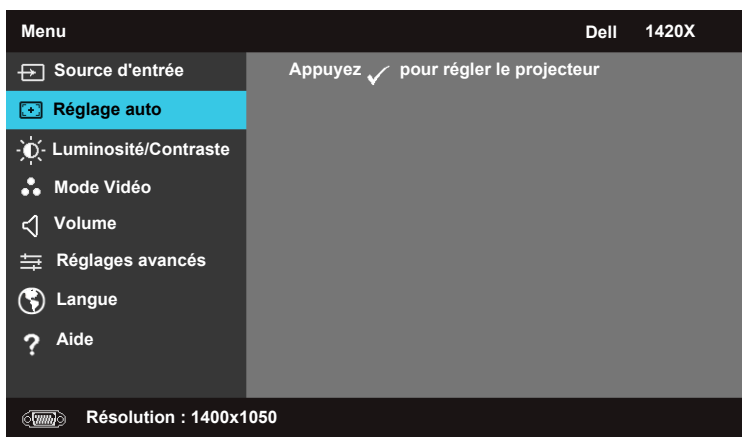

## Luminosité/Contraste

Le menu Luminosité/Contraste permet de régler les paramètres de luminosité/contraste de votre projecteur.

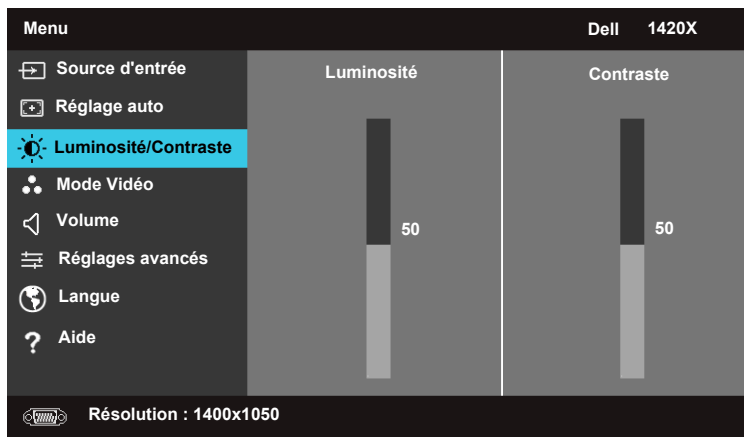

**LUMINOSITÉ**—Utilisez  et  pour régler la luminosité de l'image.

**CONTRASTE**—Utilisez  et  pour régler le contraste de l'écran.

## Mode Vidéo

Le menu Mode Vidéo permet d'optimiser l'image de l'écran : **Présentation**, **Lumineux**, **Film**, **sRGB** (fournit une représentation des couleurs plus précise), et **Personnaliser** (réglez vos paramètres préférés).

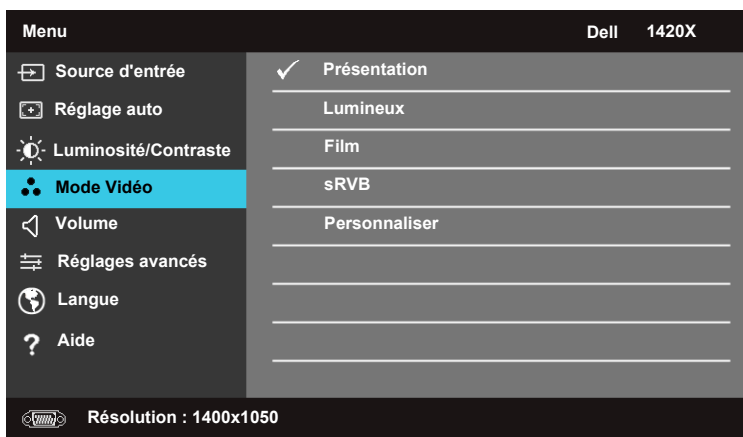

## Volume

Le menu Volume permet de régler les paramètres de volume de votre projecteur.

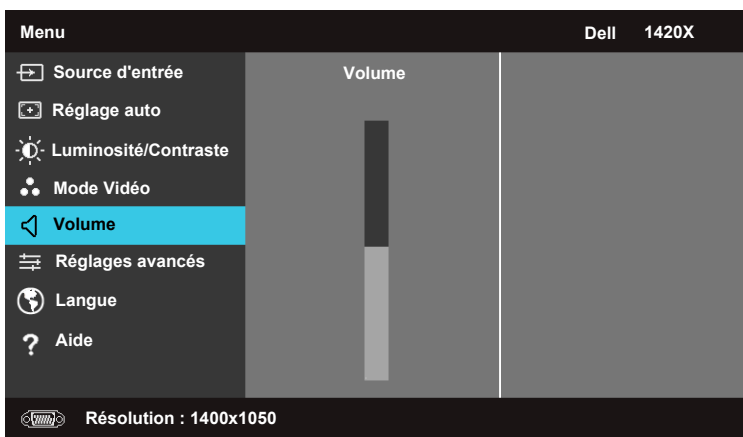

**VOLUME**—Appuyez  pour augmenter le volume et  pour diminuer le volume.

## Réglages avancés

Le menu Réglages avancés permet de changer les réglages pour Image, Affichage, Projecteur, Menu, Alimentation, et Informations.

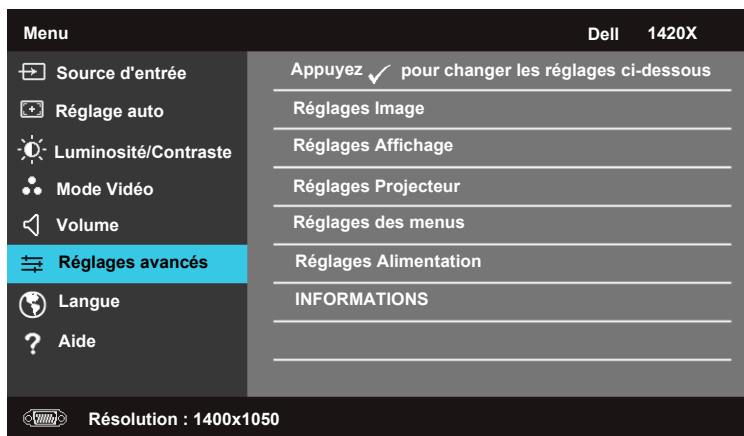

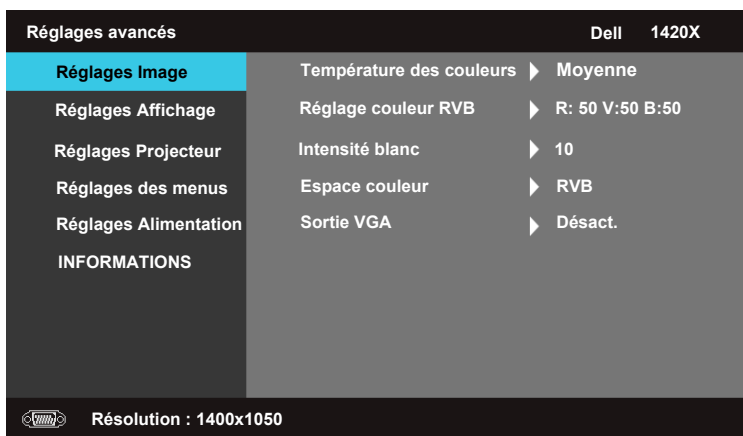

## Réglages Image (En Mode PC)

Sélectionnez et appuyez  pour activer les réglages de l'image. Le menu des réglages de l'image offre les options suivantes :



**TEMPÉRATURE DES COULEURS**—Permet de régler la température des couleurs. L'écran apparaît plus froid à des températures des couleurs plus élevées et plus chaud à des températures des couleurs plus basses. Quand vous réglez les valeurs dans le menu **Réglage couleur RVB**, le mode Personnaliser est activé. Les valeurs sont enregistrées dans le mode Personnaliser.

**RÉGLAGE COULEUR RVB**—Permet de régler manuellement les couleurs rouge, vert et bleu.

**INTENSITÉ BLANC**—Utilisez  et  pour régler l'intensité de blanc de l'écran.

**ESPACE COULEUR**—Permet de sélectionner l'espace de couleur, les options sont : RVB, YCbCr et YPbPr.

**SORTIE VGA**—Sélectionnez **Activ.** ou **Désact.** pour activer ou désactiver la fonction de sortie VGA à l'état de veille du projecteur. La valeur par défaut est **Désact.**



**NOTE** : Si vous ajustez les réglages pour **Température des couleurs**, **Réglage couleur RVB** et **Intensité blanc**, le projecteur permute automatiquement en **Personnaliser**.

## Réglages Image (En Mode vidéo)

Sélectionnez et appuyez  pour activer les réglages de l'image. Le menu des réglages de l'image offre les options suivantes :

Réglages avancés		Dell 1420X
<b>Réglages Image</b>	Température des couleurs	Moyenne
Réglages Affichage	Réglage couleur RVB	R: 50 V:50 B:50
Réglages Projecteur	Saturation	50
Réglages des menus	Netteté	16
Réglages Alimentation	Teinte	50
INFORMATIONS	Intensité blanc	10
	Espace couleur	YCbCr
	Sortie VGA	Désact.

 Résolution : 720x480

**TEMPÉRATURE DES COULEURS**—Permet de régler la température des couleurs. L'écran apparaît plus froid à des températures des couleurs plus élevées et plus chaud à des températures des couleurs plus basses. Quand vous réglez les valeurs dans le menu **Réglage couleur RVB**, le mode Personnaliser est activé. Les valeurs sont enregistrées dans le mode Personnaliser.

**RÉGLAGE COULEUR RVB**—Permet de régler manuellement les couleurs rouge, vert et bleu.

**SATURATION**—ajuste une image vidéo de noir et blanc en couleurs pleinement saturées. Appuyez  pour diminuer la quantité de couleurs dans l'image et  pour augmenter la quantité de couleurs dans l'image.

**NETTÉTÉ**—Appuyez  pour diminuer augmenter la netteté et  pour augmenter la netteté.

**TEINTE**—Appuyez  pour diminuer la quantité de vert dans l'image et  pour augmenter la quantité de rouge dans l'image (disponible pour NTSC seulement).

**INTENSITÉ BLANC**—Utilisez  et  pour régler l'intensité de blanc de l'écran.

**ESPACE COULEUR**—Permet de sélectionner l'espace de couleur, les options sont : RVB, YCbCr et YPbPr.

**SORTIE VGA**—Sélectionnez **Activ.** ou **Désact.** pour activer ou désactiver la fonction de sortie VGA à l'état de veille du projecteur. La valeur par défaut est **Désact.**



**NOTE** : Si vous ajustez les réglages pour **Température des couleurs, Réglage couleur RVB, Saturation, Netteté, Teinte** et Intensité blanc, le projecteur permute automatiquement en **Personnaliser**.

## Réglages Image (Aucune source d'entrée)

Sélectionnez et appuyez  pour activer les réglages de l'image. Le menu des réglages de l'image offre les options suivantes :

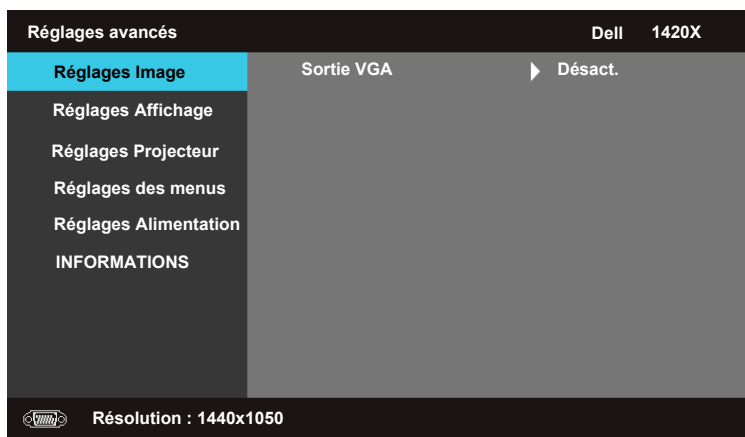



**SORTIE VGA**—Sélectionnez **Activ.** ou **Désact.** pour activer ou désactiver la fonction de sortie VGA à l'état de veille du projecteur. La valeur par défaut est **Désact.**

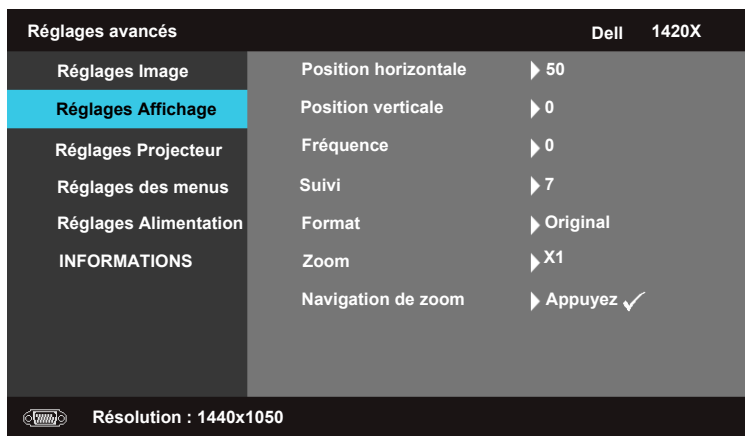

## Réglages Affichage (En Mode PC)

Sélectionnez et appuyez  pour activer les Réglages Affichage. Le menu Réglages Affichage offre les options suivantes :





**POSITION HORIZONTALE**—Appuyez  pour déplacer l'image vers la gauche et  pour déplacer l'image vers la droite.

**POSITION VERTICALE**—Appuyez  pour déplacer l'image vers le bas et  pour déplacer l'image vers le haut.

**FRÉQUENCE**—Permet de changer la fréquence d'horloge des données de l'écran pour correspondre à la fréquence de la carte graphique de votre ordinateur. Si vous voyez une onde scintillante verticale, utilisez le contrôle **Fréquence** pour un réglage grossier.

**SUIVI**—Synchronisez la phase du signal de l'écran avec la carte graphique. En cas d'image instable ou scintillante, utilisez **Suivi** pour la corriger. Ceci est un réglage précis.

**FORMAT**—Permet de sélectionner le format pour régler comment l'image apparaît.

- Original — Sélectionnez Original pour conserver le format de l'image projeté en fonction de la source d'entrée.
- 16:9 — La source d'entrée est échelonnée pour correspondre à la largeur de l'écran pour projeter une image d'écran 16:9.
- 4:3 — La source d'entrée est échelonnée pour correspondre à l'écran et projette une image 4:3.



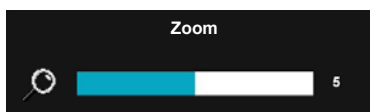

**Zoom**—Appuyez  et  pour un zoom de l'image.

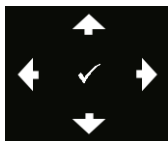

Réglez l'échelle de l'image en appuyant **Zoom+** ou **Zoom-** sur votre télécommande.



**NAVIGATION DE ZOOM**—Appuyez  pour activer le menu Navigation de zoom.

Utilisez     pour naviguer dans l'écran de projection.

## Réglages Affichage (En Mode vidéo)

Sélectionnez et appuyez  pour activer les Réglages Affichage. Le menu Réglages Affichage offre les options suivantes :

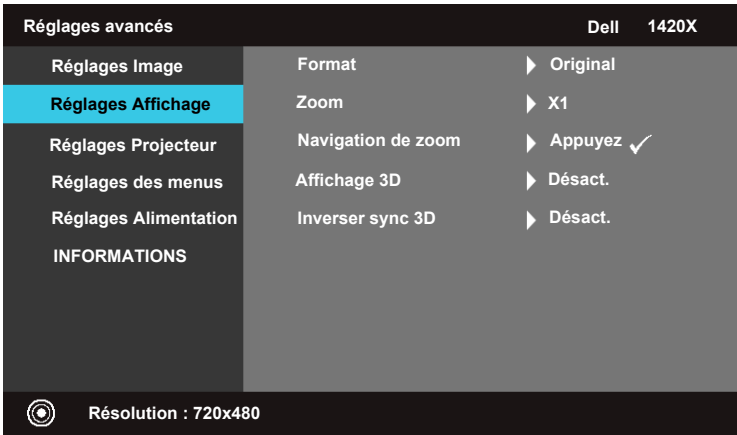

**FORMAT**—Permet de sélectionner le format pour régler comment l'image apparaît.

- Original — Sélectionnez Original pour conserver le format de l'image projeté en fonction de la source d'entrée.
- 16:9 — La source d'entrée est échelonnée pour correspondre à la largeur de l'écran pour projeter une image d'écran 16:9.
- 4:3 — La source d'entrée est échelonnée pour correspondre à l'écran et projette une image 4:3.



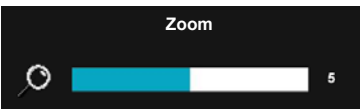

**Zoom**—Appuyez  et  pour un zoom de l'image.

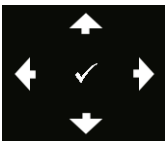

Réglez l'échelle de l'image en appuyant **Zoom+** ou **Zoom-** sur votre télécommande.



**NAVIGATION DE ZOOM**—Appuyez  pour activer le menu Navigation de zoom.

Utilisez     pour naviguer dans l'écran de projection.

**AFFICHAGE 3D** —Sélectionnez Activ. pour démarrer la fonction d'affichage 3D (par défaut Désact.).

 **NOTE :**

- 1** Quand vous voulez créer une expérience 3D, quelques autres composants sont nécessaires :
  - a. Ordinateur/Portable avec une carte graphique à quadruple tampon et sortie de signal 120 Hz.
  - b. Lunettes 3D actives avec DLP Link.
  - c. Contenu 3D. Voir la « Note 4 ».
  - d. Lecteur 3D. (Par exemple: Lecteur stéréoscopique...)
- 2** Activez la fonction 3D quand une des conditions mentionnées ci-dessous est remplie :
  - a. Ordinateur/Portable avec une carte graphique, pouvant sortir un signal 120 Hz via câble VGA.
  - b. Entrez une suite de contenu 3D via Vidéo et S-Vidéo.
- 3** La sélection « Affichage 3D » ne sera activée dans les « Réglages Affichage du menu Réglages avancés » que quand le projecteur détecte une des entrées mentionnées ci-dessus.
- 4** La prise en charge 3D et le taux de rafraîchissement sont comme suit :
  - a. VGA 1280 x 720 120 Hz, 1024 x 768 120 Hz et 800 x 600 120 Hz
  - b. Composite/S-Vidéo 60 Hz
  - c. Composantes 480i
- 5** Le signal VGA recommandé pour un portable est une sortie en mode simple (le mode double n'est pas recommandé).

**INVERSER SYNC 3D** — Si vous voyez une image discrète ou superposée lorsque vous portez les lunettes 3D DLP, il peut être nécessaire d'exécuter 'Inverser' pour avoir la meilleure correspondance de séquence d'image gauche/droite et obtenir l'image correcte. (Pour les lunettes 3D DLP)

## Réglages Projecteur

Sélectionnez et appuyez  pour activer les Réglages Projecteur. Le menu Réglages Projecteur offre les options suivantes :

Réglages avancés		Dell 1420X
Réglages Image	Source auto	▶ Désact.
Réglages Affichage	Mode projecteur	▶ Avant
<b>Réglages Projecteur</b>	Haut-parleur	▶ Activ.
Réglages des menus	Sous-titrage	▶ Désact.
Réglages Alimentation	Ecr Dém	▶ Dell
INFORMATIONS	Mode Haute altitude	▶ Désact.
	Motif de test 2	▶ Désact.
	Réinitialisation d'usine	▶ Appuyez ✓

 Résolution : 1440x1050

**SOURCE AUTO**—Sélectionnez **Désact.** (par défaut) pour le signal d'entrée actuel. Si vous appuyez le bouton Source quand le mode **Source auto** est réglé sur **Désact.**, vous pouvez sélectionner manuellement le signal d'entrée. Sélectionnez **Activ.** pour détecter automatiquement les signaux d'entrée disponibles. Si vous appuyez le bouton **Source** quand le projecteur est allumé, il trouve automatiquement le prochain signal d'entrée disponible.

**MODE PROJECTEUR**—Permet de sélectionner le mode du projecteur en fonction du montage du projecteur.

- Avant — Ceci est l'option par défaut.
- Plafond avant — Le projecteur retourne l'image de haut en bas pour la projection montée au plafond.
- Arrière — Le projecteur inverse l'image pour que vous puissiez projeter depuis derrière un écran translucide.
- Plafond arr. — Le projecteur inverse et retourne l'image de haut en bas. Vous pouvez projeter derrière un écran translucide avec une projection montée au plafond.

**HAUT-PARLEUR** —Sélectionnez **Activ.** pour activer le haut-parleur. Sélectionnez **Désact.** pour désactiver le haut-parleur.





**SOUS-TITRAGE**—Sélectionnez **Activ.** pour activer le sous-titrage et activer le menu de sous-titrage. Sélectionnez les options de sous-titrage appropriées : SS-T1, SS-T2, SS-T3 et SS-T4.

 **NOTE** : L'option Sous-titrage n'est disponible que pour NTSC.

**ECR DÉM**—Par défaut, le logo Dell est le fond d'écran.

**MODE HAUTE ALTITUDE**—Sélectionnez **Activ.** lorsque votre environnement est entre 1500 m et 3000 m.

**MOTIF DE TEST 2**—Le Motif de test est utilisé pour vérifier la mise au point et la résolution.

Vous pouvez activer ou désactiver le **Motif de test 2** en sélectionnant **Désact.**, 1 ou 2. Vous pouvez également invoquer le **Motif de test 1** en appuyant et maintenant les boutons  et  sur le panneau de commande en même temps pendant 2 secondes. Vous pouvez également invoquer le motif de test 2 en appuyant et maintenant les boutons  et  sur le panneau de commande en même temps pendant 2 secondes.

Motif de test 1 :

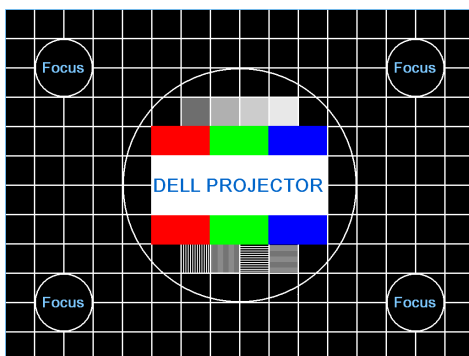

Motif de test 2 :

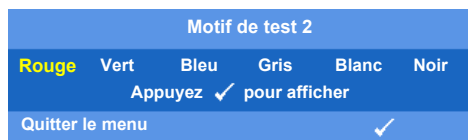

**RÉINITIALISATION D'USINE**—Sélectionnez et appuyez  pour réinitialiser tous les réglages aux valeurs par défaut de l'usine. Le message d'avertissement ci-dessous apparaît.

Réinitialisation aux valeurs par défaut de l'usine

Les éléments réinitialisés comprennent à la fois les réglages des sources d'ordinateur et de source vidéo.

## Réglages des menus

Sélectionnez et appuyez  pour activer les réglages du menu. Les réglages du menu ont les options suivantes :

Réglages avancés		Dell 1420X
Réglages Image	Position des menus	►Centre
Réglages Affichage	Expiration du menu	►20 s.
Réglages Projecteur	Transparence du menu	►0
<b>Réglages des menus</b>	Verrouillage du menu	►Désact.
Réglages Alimentation	Mot de passe	►Désactiver
INFORMATIONS	Modifier mot de passe	►Appuyez ✓

 Résolution : 1440x1050

**POSITION DES MENUS**—Permet de changer la position du menu OSD sur l'écran.

**EXPIRATION DU MENU**—Permet de régler la durée pour l'expiration du menu. Par défaut, l'OSD disparaît après une inactivité de 20 secondes.

**TRANSPARENCE DU MENU**—Ajuste le niveau de transparence du menu à l'écran.

**VERROUILLAGE DU MENU**—Sélectionnez **Activ.** pour activer le Verrouillage du menu et masquer le menu OSD. Sélectionnez **Désact.** pour désactiver le Verrouillage du menu. Si vous souhaitez désactiver la fonction Verrouillage du menu et que l'OSD apparaisse, appuyez sur le bouton **Menu** du panneau de commande ou de la télécommande pendant 15 secondes, puis désactivez la fonction.

**MOT DE PASSE**—Lorsque la Protection par mot de passe est activée, un écran Protection par mot de passe vous demandant d’entrer un mot de passe sera affiché lorsque la prise d’alimentation est branchée au secteur et l’alimentation du projecteur est allumée pour la première fois. Par défaut, cette fonction est désactivée. Vous pouvez activer cette fonction, en sélectionnant **Activé**. Si le mot de passe a été créé auparavant, saisissez d’abord le mot de passe et sélectionnez la fonction. Cette fonction de sécurité par mot de passe sera activée la prochaine fois que vous allumez le projecteur. Si vous activez cette fonctionnalité, il vous sera demandé d’entrer le mot de passe du projecteur après avoir allumé le projecteur :

1 Première demande de saisie du mot de passe :

- a Allez au menu **Réglages des menus**, appuyez  puis sélectionnez Mot de passe pour **Activer** le réglage du mot de passe.

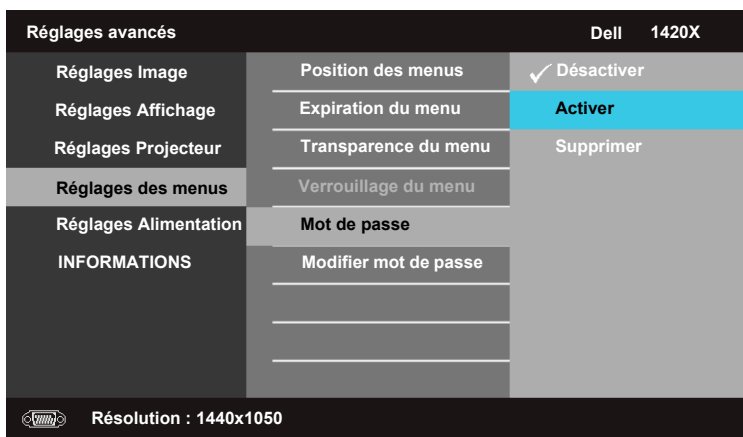

- b Activer la fonction du mot de passe fera apparaître un écran, saisissez un numéro à 4 chiffres sur l'écran et appuyez sur .

Veuillez saisir le nouveau mot de passe.

Mot de passe  
(code de 4 caractères) : XXXX

A	B	C	D	E	F	G	H	I	J
K	L	M	N	O	P	Q	R	S	T
U	V	W	X	Y	Z	0	1	2	3
4	5	6	7	8	9	←	Entrée	Quitter	

> < ✓ ^

PPID CN-0R3KXG-S0081-137-0004  Sélectionner

Confirmez

- c Pour confirmer, entrez le mot de passe à nouveau.
- d Si la vérification de mot de passe est réussie, vous pouvez reprendre l'accès aux fonctions du projecteur et à ses utilitaires.
- 2 Si vous avez entré un mot de passe incorrect, vous aurez 2 autre chances. Après trois tentatives non valides, le projecteur s'éteindra automatiquement.

 **NOTE** : Si vous oubliez votre mot de passe, contactez DELL™ ou un technicien de service qualifié.

- 3 Pour désactiver la fonction de mot de passe, sélectionnez **Désactiver**.
- 4 Pour effacer le mot de passe, sélectionnez **Supprimer**.



**MODIFIER MOT DE PASSE**—Saisissez le mot de passe original, puis entrez le nouveau mot de passe et confirmez le nouveau mot de passe.

Veuillez saisir l'ancien mot de passe.

Mot de passe (code de 4 caractères) : XXXX

A	B	C	D	E	F	G	H	I	J
K	L	M	N	O	P	Q	R	S	T
U	V	W	X	Y	Z	0	1	2	3
4	5	6	7	8	9	←	Entrée	Quitter	

PPID CN-0R3KXG-S0081-137-0004

Sélectionner

Confirmez

Veuillez saisir le nouveau mot de passe.

Mot de passe (code de 4 caractères) : XXXX

A	B	C	D	E	F	G	H	I	J
K	L	M	N	O	P	Q	R	S	T
U	V	W	X	Y	Z	0	1	2	3
4	5	6	7	8	9	←	Entrée	Quitter	

PPID CN-0R3KXG-S0081-137-0004

Sélectionner

Confirmez

Veuillez ressaisir le nouveau mot de passe.

Mot de passe (code de 4 caractères) : XXXX

A	B	C	D	E	F	G	H	I	J
K	L	M	N	O	P	Q	R	S	T
U	V	W	X	Y	Z	0	1	2	3
4	5	6	7	8	9	←	Entrée	Quitter	

PPID CN-0R3KXG-S0081-137-0004

Sélectionner

Confirmez

## Réglages Alimentation

Sélectionnez et appuyez  pour activer les réglages d'alimentation. Le menu des réglages d'alimentation a les options suivantes :

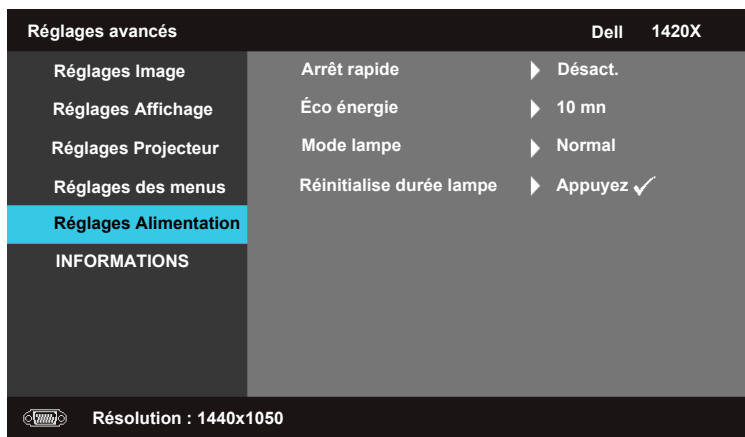

**ARRÊT RAPIDE**—Sélectionnez **Activ.** pour éteindre le projecteur d'un simple appui du bouton **Alimentation**. Cette fonction permet au projecteur de s'éteindre rapidement avec une vitesse accélérée du ventilateur. Un bruit acoustique légèrement supérieur est à prévoir lors de l'arrêt rapide.



**NOTE :** Avant de rallumer le projecteur, attendez 60 secondes pour permettre à la température interne de se stabiliser. Le projecteur prend plus de temps pour s'allumer si vous essayez de le mettre sous tension immédiatement. Son ventilateur fonctionnera à pleine vitesse pendant environ 30 secondes pour stabiliser la température interne.

**ÉCO ÉNERGIE**—Sélectionnez **Désact.** pour désactiver le mode **Éco énergie**. Par défaut, le projecteur est réglé pour passer en mode d'économie d'énergie après 10 minutes d'inactivité. Un message d'avertissement apparaît sur l'écran avec un compte à rebours de 60 secondes avant de passer au mode économie d'énergie. Appuyez sur un des boutons principaux pendant le compte à rebours pour arrêter le mode d'économie d'énergie.

Vous pouvez également définir un délai différent pour entrer en mode d'économie d'énergie. Le délai est le temps que vous voulez que le projecteur attende sans signal d'entrée. L'économie d'énergie peut être réglée sur 30, 60, 90 ou 120 minutes.

Si un signal d'entrée n'est pas détecté pendant le délai, le projecteur éteint la lampe et passe en mode économie d'énergie. Si un signal d'entrée est détecté pendant le délai, le projecteur s'allume automatiquement. Si un signal d'entrée n'est pas détecté dans les deux heures pendant le mode d'économie d'énergie, le projecteur passe du mode économie d'énergie au mode éteint. Pour allumer le projecteur appuyez sur le bouton Alimentation.

**MODE LAMPE**—Permet de sélectionner entre le mode **Normal** ou **ECO**.

Le mode **Normal** fonctionne à pleine alimentation. Le mode **ECO** fonctionne à un niveau alimentation plus bas ce qui peut offrir une plus longue durée de vie de la lampe, un fonctionnement moins bruyant, et un niveau de luminosité plus faible sur l'écran.

**RÉINITIALISE DURÉE LAMPE**—Appuyez  et sélectionnez l'option Confirmez pour réinitialiser la durée de la lampe.

## INFORMATIONS

Le menu Informations affiche les réglages actuels du projecteur.

Réglages avancés		Dell	1420X
Réglages Image	Nom de modèle	:	1420X
Réglages Affichage	Durée fonction	:	2 heures
Réglages Projecteur	PPID	:	CN-0R3KXG-S0081-137-0004
Réglages des menus			
Réglages Alimentation			
<b>INFORMATIONS</b>			
	Résolution : 1440x1050		

## Langue

Permet de définir la langue pour l'OSD. Appuyez  pour activer le menu **Langue**.



## Aide

En cas de problème avec votre projecteur, vous pouvez accéder au menu d'aide pour le dépannage.

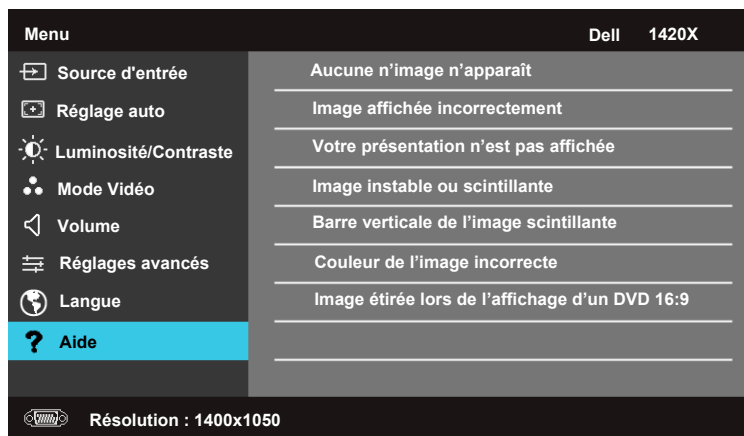

# Guide de dépannage de votre projecteur



Si vous rencontrez des problèmes avec le projecteur, reportez-vous au guide de dépannage suivant. Si le problème persiste, contactez Dell™ (Voir Contacter Dell™ à page 58).

## Problème

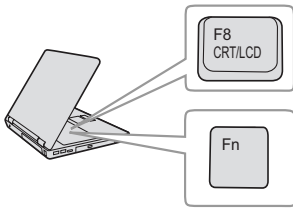
Aucune image n'apparaît sur l'écran.



## Solution possible

- Assurez-vous que le couvercle de l'objectif est retiré et que le projecteur est allumé.
- Assurez-vous que l'option **Source d'entrée** est correctement réglée dans le menu OSD.
- Assurez-vous que le port graphique externe est activé. Si vous utilisez un ordinateur portable Dell™, appuyez sur   (Fn+F8). Pour les autres ordinateurs, reportez-vous à votre documentation respective. Le signal de sortie de l'ordinateur n'est pas conforme aux standards de l'industrie. Si c'est le cas, mettez à jour le pilote vidéo de l'ordinateur. Pour les ordinateurs Dell, référez-vous à [support.dell.com](http://support.dell.com).
- Vérifiez que tous les câbles sont correctement connectés. Référez-vous à « Connexion de votre projecteur » à la page 8.
- Assurez-vous que les broches des connecteurs ne sont pas tordues ou cassées.
- Assurez-vous que la lampe est correctement installée (référez-vous à « Remplacer la lampe » à la page 50).
- Utilisez **Modèle de test** dans le menu **Autres**. Assurez-vous que les couleurs du modèle de test sont correctes.

Source d'entrée manquante.  
Ne peut pas sélectionner une source d'entrée particulière.



Vérifiez que cette source d'entrée est réglée sur Activer.

---

**Problème (suite)**

Image partielle, qui défile ou affichée de façon incorrecte.

**Solution possible (suite)**



- 1** Appuyez sur le bouton **Réglage automatique** de la télécommande ou du panneau de contrôle.
- 2** Si vous utilisez un ordinateur portable Dell™, réglez la résolution de l'ordinateur sur XGA (1024 x 768):
  - a** Faites un clic droit sur une partie non utilisée de votre bureau de Microsoft® Windows®, cliquez sur **Propriétés** et sélectionnez ensuite l'onglet **Réglages**.
  - b** Vérifiez que le réglage du port du moniteur externe est 1024 x 768 pixels.
  - c** Appuyez sur   (Fn+F8).

Si vous rencontrez des difficultés pour changer les résolutions ou que votre moniteur se fige, redémarrez l'ensemble de l'équipement ainsi que le projecteur.

Si vous n'utilisez pas un ordinateur portable Dell™, référez-vous à la documentation de votre ordinateur. Le signal de sortie de l'ordinateur peut ne pas être conforme aux standards de l'industrie. Si c'est le cas, mettez à jour le pilote vidéo de l'ordinateur. Pour les ordinateurs Dell, référez-vous à [support.dell.com](http://support.dell.com).

---

L'écran n'affiche pas votre présentation

Si vous utilisez un ordinateur portable, appuyez sur   (Fn+F8).

---

L'image est instable ou vacillante

Ajustez le suivi dans le sous-menu OSD **Affichage** (en Mode PC seulement).

---

L'image présente une barre verticale vacillante

Ajustez la fréquence dans le sous-menu OSD **Affichage** (en Mode PC seulement).

---

La couleur de l'image est incorrecte

- Si le projecteur reçoit un signal incorrect de la carte graphique, réglez le type de signal sur **RVB** dans l'onglet **Affichage** du menu OSD.
  - Utilisez **Modèle de test** dans le menu **Autres**. Assurez-vous que les couleurs du modèle de test sont correctes.
-

<b>Problème (suite)</b>	<b>Solution possible (suite)</b>
L'image est floue/pas au point	<p><b>1</b> Ajustez la bague de mise au point située sur l'objectif du projecteur.</p> <p><b>2</b> Assurez-vous que l'écran de projection se trouve à la bonne distance du projecteur (3,28 ft[1 m] à 39,37 ft[12 m]).</p>
L'image est allongée en affichage DVD de 16:9	<p>Le projecteur détecte automatiquement le format du signal de la source. Il gardera le rapport d'affichage de l'image projetée en fonction du format du signal d'entrée avec un réglage d'origine.</p> <p>Si l'image est encore trop allongée, ajustez le rapport d'affichage dans le menu <b>Réglage</b> de l'OSD.</p>
L'image est inversée	Sélectionnez <b>Réglages Projecteur</b> dans le menu OSD et changez le mode de projection.
La lampe est grillée ou émet des crépitements	Quand la lampe du projecteur atteint sa fin de vie, elle peut griller et produire un fort crépitement. Si cela se produit, le projecteur ne se rallumera pas. Pour remplacer la lampe, voir « Remplacer la lampe » à la page 50.
Le voyant <b>LAMPE</b> s'allume en orange	Si le voyant <b>LAMPE</b> s'allume en orange, remplacez la lampe.
Le voyant <b>LAMPE</b> clignote en orange.	<p>Si le voyant <b>LAMPE</b> clignote en orange, la connexion du module de la lampe peut être interrompue. Vérifiez le module de la lampe et qu'elle a été correctement installée.</p> <p>Si le voyant <b>LAMPE</b> et le voyant <b>Alimentation</b> clignotent en orange, cela signifie que le pilote de la lampe ne marche pas correctement et que le projecteur va s'éteindre automatiquement.</p> <p>Si le voyant <b>LAMPE</b> et le voyant <b>TEMP</b> clignotent en orange et que le voyant <b>Alimentation</b> est allumé en bleu, cela signifie que la palette de couleurs ne marche pas correctement et que le projecteur va s'éteindre automatiquement.</p> <p>Pour annuler le mode de protection, appuyez pendant 10 secondes sur le bouton <b>ALIMENTATION</b>.</p>





<b>Problème (suite)</b>	<b>Solution possible (suite)</b>
Le voyant <b>TEMP</b> s'allume en orange.	Le projecteur a surchauffé. Le projecteur va s'éteindre automatiquement. Essayez de rallumer le projecteur une fois qu'il s'est refroidi. Si le problème persiste, contactez Dell™.
Le voyant <b>TEMP</b> clignote en orange	Un ventilateur du projecteur ne marche pas correctement et le projecteur va s'éteindre automatiquement. Essayez d'annuler le mode de projection du projecteur en appuyant pendant 15 secondes sur le bouton <b>ALIMENTATION</b> . Attendez environ 5 minutes puis essayez de le rallumer. Si le problème persiste, contactez Dell™.
L'OSD n'apparaît pas à l'écran	Appuyez sur le bouton Menu du panneau de contrôle pendant 15 secondes pour déverrouiller l'OSD. Vérifiez le <b>Verrouillage du menu</b> à la page 38.
La télécommande ne fonctionne pas correctement ou seulement dans une plage très limitée	Piles faibles. Si c'est le cas, remplacez toujours la pile par une pile du même type ou de type équivalent recommandé par le fabricant.



# Signaux de commande

Etat du projecteur	Description	Boutons de contrôle		Voyant	
		Marche	Menu	TEMP (Orange)	LAMPE (Orange)
Mode Veille	Projecteur en mode Veille. Prêt à être allumé.	BLEU Clignotant	ETEINT	ETEINT	ETEINT
Mode de préchauffage	Le projecteur est en train de se préchauffer et de s'allumer.	BLEU	BLEU	ETEINT	ETEINT
Lampe allumée	Projecteur en mode Normal, prêt à afficher une image.  <b>Remarque :</b> Le menu OSD n'est pas ouvert.	BLEU	BLEU	ETEINT	ETEINT
Mode de refroidissement	Le projecteur est en train de se refroidir avant de s'éteindre.	BLEU	ETEINT	ETEINT	ETEINT
Mode d'économie d'énergie	Le mode d'économie d'énergie est activé. L'appareil basculera automatiquement en mode Veille si aucun signal n'est détecté pendant plus de deux heures.	ORANGE Clignotant	ETEINT	ETEINT	ETEINT
Refroidissement avant mode d'économie d'énergie.	Le projecteur prend 60 secondes pour se refroidir avant d'aller en mode d'économie d'énergie.	ORANGE	ETEINT	ETEINT	ETEINT
Surchauffe du projecteur	Les fentes de ventilation sont bloquées ou la température ambiante est au-dessus de 35°C. Le projecteur va s'éteindre automatiquement. Assurez-vous que les fentes de ventilation ne sont pas bloquées et que la température ambiante est dans la gamme acceptable. Si le problème persiste, contactez Dell.	ETEINT	ETEINT	ORANGE	ETEINT
Surchauffe du pilote de la lampe	Le pilote de la lampe a surchauffé. Les fentes de ventilation sont bloquées. Le projecteur va s'éteindre automatiquement. Essayez de rallumer le projecteur une fois qu'il s'est refroidi. Si le problème persiste, contactez Dell.	ORANGE	ETEINT	ORANGE	ETEINT
Panne de ventilateur	L'un des ventilateurs ne marche pas correctement. Le projecteur va s'éteindre automatiquement. Si le problème persiste, contactez Dell.	ETEINT	ETEINT	ORANGE Clignotant	ETEINT
Panne de pilote de la lampe.	Le pilote de la lampe ne marche pas correctement. Le projecteur va s'éteindre automatiquement. Débranchez le cordon d'alimentation, attendez 3 minutes puis rallumez le projecteur. Si le problème persiste, contactez Dell.	ORANGE Clignotant	ETEINT	ETEINT	ORANGE Clignotant
Panne connexion module lampe	La connexion du module de la lampe peut être interrompue. Vérifiez le module de la lampe et qu'elle a été correctement installée. Si le problème persiste, contactez Dell.	ETEINT	ETEINT	ETEINT	ORANGE Clignotant
Panne de roue chromatique	La roue chromatique ne marche pas. Le projecteur ne marche pas correctement et le projecteur va s'éteindre automatiquement. Débranchez le cordon d'alimentation, attendez 3 minutes puis rallumez le projecteur. Si le problème persiste, contactez Dell.	BLEU	ETEINT	ORANGE Clignotant	ORANGE Clignotant
Panne de la lampe	Lampe défectueuse. Remplacez la lampe. La lampe approche sa durée de vie utile.	ETEINT	ETEINT	ETEINT	ORANGE
OSD activé	Quant l'OSD du projecteur et affiché et visible aux utilisateurs.	BLEU	BLEU	ETEINT	ETEINT

## Remplacer la lampe

-  **AVERTISSEMENT** : Avant de débiter quelque procédure que ce soit de cette section, lisez et suivez les Instructions de sécurité décrites à la page 6.
-  **AVERTISSEMENT** : Utilisez une lampe originale pour un assurer un fonctionnement optimal et sans risque de votre projecteur.
-  **AVERTISSEMENT** : La lampe devient très chaude en cours d'utilisation. Pour remplacer la lampe, attendez que le projecteur s'est refroidi pendant au moins 30 minutes.
-  **AVERTISSEMENT** : Ne touchez jamais l'ampoule ou le verre de la lampe. Les lampes de projecteur sont très fragiles et peuvent se briser si vous les touchez. Les morceaux de verre sont dangereux et peuvent causer des blessures.
-  **AVERTISSEMENT** : Si la lampe est brisée, enlevez toutes les débris du projecteur et jetez-les ou recyclez-les conformément aux lois locales, régionales et fédérales. Pour plus d'informations, visitez [www.dell.com/hg](http://www.dell.com/hg).

1 Eteignez le projecteur et débranchez le cordon d'alimentation.

2 Laissez le projecteur se refroidir pendant au moins 30 minutes.

3 Dévissez les vis de fixation du couvercle de la lampe, et retirez le couvercle.

4 Dévissez la vis de fixation de la lampe.

5 Soulevez la lampe en la tenant par sa partie métallique.

 **NOTE** : Dell™ peut demander que les lampes remplacées durant la période de garantie soient renvoyées à Dell™. Sinon, contactez votre agence de recyclage des déchets pour obtenir l'adresse du dépôt le plus proche.

6 Remplacez toujours la lampe par une lampe neuve.

7 Vissez la vis de fixation de la lampe.

8 Remplacez le couvercle de lampe et serrez les deux vis.

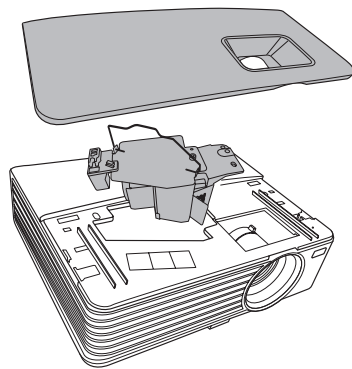

9 Réinitialisez le temps d'utilisation de la lampe en sélectionnant "Confirmez" pour Réinitialise durée lampe dans Réglages Alimentation (voir « Réglages Alimentation » à la page 42). Lorsque une lampe a été remplacée, le projecteur la détecte automatiquement et réinitialise les heures de la lampe.



**AVERTISSEMENT : Mise au rebut de la lampe (États-Unis uniquement)**



**LES LAMPES À L'INTÉRIEUR DE CE PRODUIT CONTIENNENT DU MERCURE ET DOIVENT ÊTRE RECYCLÉES OU JETÉES CONFORMÉMENT AUX LOIS LOCALES, RÉGIONALES OU FÉDÉRALES. POUR PLUS D'INFORMATIONS, ALLEZ À [WWW.DELL.COM/HG](http://WWW.DELL.COM/HG) OU CONTACTEZ L'ALLIANCE DES INDUSTRIES ÉLECTRONIQUES À [WWW.EIAE.ORG](http://WWW.EIAE.ORG). POUR LES INFORMATIONS D'ÉLIMINATION SPÉCIFIQUE DES LAMPES, ALLEZ À [WWW.LAMPRECYCLE.ORG](http://WWW.LAMPRECYCLE.ORG).**

## Caractéristiques techniques

Vanne légère	0,55" XGA S450 DMD, DarkChip3™
Luminosité	1420X: 2700 Lumens ANSI (max.) 1430X: 3200 Lumens ANSI (max.)
Rapport de contraste	2400:1 minimum (Plein On / Plein Off)
Uniformité	85% typique (Standard du Japon - JBMA)
Nombre de pixels	1024 x 768 (XGA) Format 4:3
Couleurs affichables	1,07 milliard de couleurs
Vitesse de roue chromatique	2X
Objectif de projection	F-Stop : F/ 2,54~2,73 Distance focale, f=18,18~21,84 mm Objectif Zoom manuel 1,2X Rapport de projection = 1,64~1,97 large et télé Décalage 110%
Taille d'écran de projection	38-180 pouces (diagonale)
Distance de projection	3,28~26,24 pieds (1 m ~ 8 m)
Compatibilité vidéo	Vidéo composite / S-Vidéo : NTSC (M, 3.58, 4.43), PAL (B, D, G, H, I, M, N, 4.43), SECAM (B, D, G, K, Kl, L, 4.25/4.4)  Vidéo composante via VGA : 1080i/p, 720p, 576i/p, 480i/p
Source d'alimentation	Universelle 90-264 V c.a. 50-60 Hz avec entrée PFC

Consommation électrique	<p>1420X:  Mode normal : 305W <math>\pm</math> 10% @ 110Vc.a.  Mode Eco : 265W <math>\pm</math> 10% @ 110Vc.a.  Mode Veille : &lt; 0,5W</p> <p>1430X:  Mode normal : 368W <math>\pm</math> 10% @ 110Vc.a.  Mode Eco : 305W <math>\pm</math> 10% @ 110Vc.a.  Mode Veille : &lt; 0,5W</p>
Audio	1 haut-parleur, 2 watts RMS
Niveau de bruit	<p>1420X:  33 dB(A) mode Normal, 29 dB(A) mode Eco</p> <p>1430X:  36 dB(A) mode Normal, 32 dB(A) mode Eco</p>
Poids	5,7 livres (2,6 kg)
Dimensions (L x H x D)	11,4 x 3,6 x 9,3 pouces (290 x 90,82 x 238 mm)

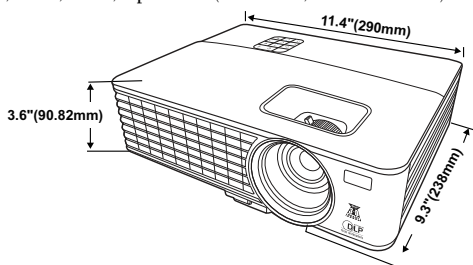

Environnement	<p>Température d'utilisation : 0 °C à 35 °C  (32 °F à 95 °F)  Humidité : 90% maximum</p> <p>Température de stockage : -30 °C à 65 °C  (-22 °F à 149 °F)  Humidité : 90% maximum</p> <p>Température de transport : -20 °C à 60 °C  (-4 °F à 140 °F)  Humidité : 90% maximum</p>
Connecteurs d'E/S	Alimentation : Une prise d'alimentation secteur (3 broches - prise C14)

## Lampe

Entrée VGA : Deux connecteurs D-sub 15 broches (bleu), VGA-A & VGA-B, pour signaux d'entrée RVB/composante analogique.

Sortie VGA : Un connecteur D-sub 15 broches (noir) pour bouclage VGA-A.

Entrée S-Vidéo : Un connecteur mini-DIN standard à 4 broches pour signal Y/C

Entrée vidéo composite : Une prise RCA jaune pour signal CVBS.

Entrée audio analogique : Une mini prise stéréo 3,5mm (vert)

Sortie audio fixe : Une mini prise stéréo 3,5mm (bleue)

Port mini USB (type B) : un mini USB secondaire pour support distant.

Port RS-232 : Un connecteur D-sub à 9 broches 1420X:

Lampe de Osram 190W remplaçable par l'utilisateur (jusqu'à 4500 heures en mode normal / jusqu'à 6000 heures en mode éco)

1430X:

Lampe de Osram 240W remplaçable par l'utilisateur (jusqu'à 3000 heures en mode normal / jusqu'à 5000 heures en mode éco)



**NOTE** :La durée de vie de la lampe d'un projecteur est une mesure du niveau de dégradation lumineuse seulement, et n'indique pas que la lampe va tomber en panne et arrêter de marcher après cette durée. La durée de vie d'une lampe est définie comme la durée prise pour que la luminosité de plus de 50 pourcents des lampes en général diminue par environ 50 pourcents du lumens recommandé. La durée de vie d'une lampe n'est absolument pas garantie. La durée de vie actuelle d'une lampe de projecteur peut varier en fonction des conditions ambiantes et du mode d'utilisation. L'utilisation d'un projecteur dans des endroits difficiles, par exemple des endroits poussiéreux ou chauds, pendant de nombreuses heures en continu et avec un arrêt brusque va certainement réduire la durée de vie de la lampe et peut même causer un mal fonctionnement.

## Modes de compatibilité (Analogique/Numérique)

Résolution	Mode	Taux de rafraîchissement (Hz)	Fréquence Hsync (KHz)	Horloge de pixels (MHz)
720 x 400	720 x 400_70	70,087	31,469	28,3221
640 x 480	VGA_60	59,94	31,469	25,175
	VGA_72	72,809	37,861	31,5
	VGA_75	75	37,5	31,5
	VGA_85	85,008	43,269	36
800 x 600	SVGA_56	56,25	35,156	36
	SVGA_60	60,317	37,879	40
	SVGA_72	72,188	48,077	50
	SVGA_75	75	46,875	49,5
	SVGA_85	85,061	53,674	56,25
	SVGA_120* (Reduce Blanking)	119,854	77,425	83
1024 x 768	XGA_60	60,004	48,363	65
	XGA_70	70,069	56,476	75
	XGA_75	75,029	60,023	78,75
	XGA_85	84,997	68,667	94,5
	XGA_120* (Reduce Blanking)	119,989	97,551	115,5
1152 x 864	1152 x 864_75	75	67,5	108
1024 x 576		60	35,82	46,966
1024 x 600		64,995	41,467	51,419
1280 x 768	1280 x 768_60	59,87	47,776	79,5
1280 x 800	WXGA_60	59,81	49,702	83,5
	WXGA_75	74,934	62,795	106,5
	WXGA_85	84,88	71,554	122,5
	WXGA_120* (Reduce Blanking)	119,909	101,563	146,25
1280 x 1024	SXGA_60	60,02	63,981	108
	SXGA_75	75,025	79,976	135
	SXGA_85	85,024	91,146	157,5
1280 x 960	1280 x 960_60	60	60	108
	1280 x 960_85	85,002	85,938	148,5
1366 x 768	1366 x 768_60	59,79	47,712	85,5

1440 x 900	WXGA+_60	59,887	55,935	106,5
1400 x 1050	SXGA+_60	59,978	65,317	121,75
1600 x 1200	UXGA	60	75	162
1680 x 1050	1680 x 1050_60	59,954	65,29	146,25
640 x 480@67Hz	MAC13	66,667	35	30,24
832 x 624@75Hz	MAC16	74,546	49,722	57,28
1024 x 768@75Hz	MAC19	74,93	60,241	80
1152 x 870@75Hz	MAC21	75,06	68,68	100

**NOTE :** \* fréquence de fonctionnement pour le signal 3D avec format de trame séquentielle,

### Modes de compatibilité (YPbPr)

Résolution	Mode	Taux de rafraîchissement (Hz)	Fréquence Hsync (KHz)	Horloge de pixels (MHz)
720 x 480	480i	59,94	15,73	13,5
720 x 480	480p	59,94	31,47	27
720 x 576	576i	50	15,63	13,5
720 x 576	576p	50	31,25	27
1280 x 720	720 / 50p	50	37,5	74,25
1280 x 720	720 / 60p	60	45	74,25
1920 x 1080	1080 / 24P	24	27	74,25
1920 x 1080	1080 / 25P	25	28,13	74,25
1920 x 1080	1080 / 30P	30	33,75	74,25
1920 x 1080	1080 / 50i	50	28,13	74,25
1920 x 1080	1080 / 60i	60	33,75	74,25
1920 x 1080	1080 / 50P	50	56,25	148,5
1920 x 1080	1080 / 60P	60	67,5	148,5



### Modes de compatibilité (Vidéo / S-Vidéo)

Mode Vidéo	f <sub>h</sub> (kHz)	f <sub>v</sub> (Hz)	f <sub>sc</sub> (MHz)
NTSC	15,73	60	3,58
PAL	15,63	50	4,43
SECAM	15,63	50	4,25 ou 4,41
PAL-M	15,73	60	3,58
PAL-N	15,63	50	3,58
PAL-60	15,73	60	4,43
NTSC4,43	15,73	60	4,43

## Contacteur Dell

Pour les clients qui résident aux États-Unis, appelez 800-WWW-DELL (800-999-3355).



**NOTE :** Si vous n'avez pas une connexion Internet, vous pouvez aussi trouver les informations de contact dans la boîte, sur le ticket, la facture ou le catalogue des produits Dell.

Dell™ offre plusieurs options de services et d'assistance téléphonique et en ligne. La disponibilité peut varier en fonction du pays et du produit, et donc certains services peuvent ne pas être disponibles dans votre pays. Pour contacter Dell pour les ventes, l'assistance technique, ou les questions de service à la clientèle :

- 1 Visitez [support.dell.com](http://support.dell.com).
- 2 Vérifiez votre pays ou région dans le menu **Choisir un Pays/Région** au bas de la page.
- 3 Cliquez sur **Nous contacter** sur le côté gauche de la page.
- 4 Sélectionnez le lien du service ou de l'assistance requise.
- 5 Choisissez la méthode pour contacter Dell qui vous convient le mieux.

## Appendice : Glossaire

**Lumens ANSI** — Un standard pour mesurer la luminosité. Il est calculé en divisant une image d'un mètre carré en 9 rectangles égaux, en mesurant le lux (ou la luminosité) au centre de chaque rectangle et en faisant la moyenne de ces neuf points.

**Format d'image** — Le format d'image le plus populaire est 4:3 (4 par 3). Les premiers formats vidéo de télévisions et d'ordinateur étaient un format d'image de 4:3, ce qui signifie que la largeur de l'image est de 4/3 de fois la hauteur.

**Luminosité** — La quantité de lumière émise à partir d'un affichage ou d'un affichage de projection ou un appareil de projection. La luminosité du projecteur est mesurée en lumens ANSI.

**Température des couleurs** — L'apparence de la couleur de la lumière blanche. Une température des couleurs basse donnera une lumière plus chaude (plus jaunâtre/rougeâtre) et une température des couleurs élevée donnera une lumière plus froide (plus bleuâtre). L'unité standard pour la température des couleurs est Kelvin (K).

**Vidéo composante** — Une méthode pour délivrer la vidéo de qualité dans un format composé d'un signal de luminance et de deux signaux de chrominance séparés, et est définie par Y'Pb'Pr' pour les composantes analogiques et par Y'Cb'Cr' pour les composantes numériques. La vidéo composante est disponible sur les lecteurs DVD.

**Vidéo composite** — Un signal vidéo qui combine luma (luminosité), chroma (couleur), burst (référence de couleur), et sync (signaux de sync horizontal et vertical) en une onde de signal transportée sur une seule paire de fil. Il existe trois types de formats, NTSC, PAL et SECAM :

**Résolution compressée** — Si les images reçues sont d'une résolution plus haute que la résolution native du projecteur, l'image résultante sera réduite pour rentrer sur la résolution native du projecteur. La compression d'une image dans un appareil numérique peut causer certaines images d'être perdues.

**Rapport de contraste** — Plage des valeurs claires et foncées dans une image, ou le rapport entre leurs valeurs maximum et minimum. Il y existe deux méthodes utilisées par l'industrie de la projection pour mesurer le rapport :

- 1 **Plein On/Off** — mesure le rapport de la lumière générée d'une et une image toute blanche (plein on) et la lumière générée d'une image toute noire (plein off).
- 2 **ANSI** — mesure un motif de 16 rectangles noirs et blancs alternés. La lumière moyenne générée partir des rectangles blancs est divisée par la lumière moyenne générée par les rectangles noirs pour déterminer le taux de contraste *ANSI*.

Le contraste *Full On/Off* est toujours un nombre plus grand que le contraste *ANSI* pour le même projecteur.

**dB** — décibel—Une unité utilisée pour exprimer la différence relative en puissance ou intensité, habituellement entre deux signaux acoustiques ou électriques, égal dix fois le logarithme commun du rapport des deux niveaux.

**Écran diagonal** — Une méthode de mesure de la taille d'un écran ou d'une image projetée. Elle mesure d'un coin au coin opposé. Un écran de 9 pieds de haut, 12 pieds de large, a une diagonale de 15 pieds. Ce document considère que les dimensions de la diagonale sont destinées à un rapport de 4:3 traditionnel de l'image d'un ordinateur comme pour l'exemple ci-dessus.

**DLP®** — Traitement numérique de la lumière (Digital Light Processing™)—Technologie d'affichage réflective développée par Texas Instruments, utilisant de petits miroirs manipulés. La lumière passant à travers un filtre de couleurs est envoyée sur les miroirs DLP qui ordonnent les couleurs RVB dans une image projetée à l'écran, aussi connu sous le nom de DMD.

**DMD** — Dispositif micro-miroir numérique— Chaque DMD est composé de milliers de miroirs en alliage d'aluminium microscopiques inclinés montés sur une fourche masquée.

**Distance focale** — La distance entre la surface d'un objectif et son foyer.

**Fréquence** — C'est la vitesse de répétition en cycles par secondes des signaux électriques. Mesurée en Hz (Hertz).

**Hz (Hertz)** — Unité de fréquence.

**Correction trapézoïdale** — Dispositif qui corrigera une image par rapport la déformations (habituellement un effet de sommet large et de base étroite) d'une image projetée causée par l'angle incorrect du projecteur par rapport l'écran.

**Distance maximum** — La distance par rapport l'écran laquelle le projecteur peut se trouver pour projeter une image utilisable (suffisamment lumineuse) dans une pièce entièrement noire.

**Taille de l'image maximum** — L'image la plus grande qu'un projecteur peut projeter dans une pièce sombre. Ceci est généralement limité par la plage focale des optiques.

**Distance minimum** — La position la plus proche à laquelle un projecteur peut faire la mise au point d'une image sur un écran.

**NTSC** — National Television Standards Committee. Le standard d'émission pour la vidéo et la projection utilisé en Amérique du Nord, avec un format de 525 lignes et 30 images/seconde.

**PAL** — Phase Alternating Line. Un standard d'émission pour la vidéo et la projection en Europe avec un format de 625 lignes et 25 images/seconde.

**Image inversée** — Fonctionnalité permettant de renverser l'image horizontalement. Quand elle est utilisée dans un environnement de projection avant normal, le texte, les graphiques, etc, sont inversés. L'image inversée est utilisée pour la projection arrière.

**RVB** — Rouge, Vert, Bleu— habituellement utilisé pour décrire un moniteur nécessitant des signaux séparés pour chacune des trois couleurs.

**S-Vidéo**—Un standard de transmission vidéo utilisant un connecteur mini-DIN 4 broches pour envoyer des informations vidéo sur deux fils de signaux appelés luminance (luminosité, Y) et chrominance (couleur, C). S-Vidéo est aussi appelée Y/C.

**SECAM**— Un standard français et international d'émission pour la vidéo et la projection, très similaire à PAL mais avec une méthode d'envoi différente pour les couleurs.

**SSID** — Service Set Identifiers — Un nom utilisé pour identifier un LAN sans fil particulier auquel l'utilisateur veut se connecter.

**SVGA** — Super Video Graphics Array— Comptage de pixels de 800 x 600.

**SXGA** — Super Extended Graphics Array,—Comptage de pixels de 1280 x 1024.

**UXGA** — Ultra Extended Graphics Array—Comptage de pixels de 1600 x 1200.

**VGA**—Video Graphics Array—Comptage de pixels de 640 x 480.

**XGA** — Extended Video Graphics Array— Comptage de pixels de 1024 x 768.

**Objectif zoom** —Objectif avec une distance de focale variable permettant à l'opérateur de rapprocher ou d'éloigner la visualisation rendant l'image plus petite ou plus grande.

**Rapport d'objectif zoom** — C'est le rapport entre l'image la plus petite et la plus grande qu'un objectif peut projeter à partir d'une distance fixée. Par exemple, un rapport d'objectif zoom de 1,4:1 signifie qu'une image de 10 pieds sans zoom serait une image de 14 pieds en plein zoom.

# Index

## A

Allumer/éteindre le projecteur

Allumer le projecteur 14

Eteindre le projecteur 14

Arrêt rapide 42

## C

Caractéristiques techniques

Alimentation 52

Audio 53

Compatibilité Vidéo 52

Connecteurs d'E/S 53

Consommation électrique 53

Couleurs affichables 52

Dimensions 53

Distance de projection 52

Environnement 53

Luminosité 52

Niveau de bruit 53

Nombre de pixels 52

Objectif de projection 52

Poids 53

Rapport de contraste 52

Taille d'écran de projection 52

Uniformité 52

Vanne légère 52

Vitesse de roue chromatique 52

Connexion du projecteur

A un ordinateur 9

Câble S-vidéo 11

Câble USB/USB 9

Câble VGA/VGA 9, 10

Câble VGA/YPbPr 13

Câble Vidéo composite 12

Connexion avec un câble

S-vidéo 11

Connexion avec un câble Vidéo  
composante 13

Connexion avec un câble Vidéo  
composite 12

Cordon d'alimentation 9, 10,  
11, 12, 13

Contacter Dell 5, 48

## D

Dell

contacter 58

## E

Éco énergie 42

Expiration du menu 38

## G

Guide de dépannage 45

Contacter Dell 45

## **M**

- Menu à l'écran 25
  - Menu principal 25

## **N**

- numéros de téléphone 58

## **P**

- Panneau de contrôle 19
- Port de commande RS-232 8
- Ports de connexion
  - Connecteur d'entrée VGA-A (D-sub) 8
  - Connecteur d'entrée VGA-B (D-sub) 8
  - Connecteur de cordon d'alimentation 8
  - Connecteur de sortie audio 8
  - Connecteur distant mini USB-B 8
  - Connecteur S-vidéo 8
  - Connecteur vidéo composite 8
  - Sortie VGA-A (prise en boucle du moniteur) 8

## **R**

- Réglage de l'image projetée 15
  - baisser le projecteur
    - Pied élévateur 15
- Réglage de l'image projetée
  - baisser le projecteur
    - Bouton élévateur 15

- Réglage du zoom et de la mise au point du projecteur 16
  - Bague de mise au point 16
  - Ergot du zoom 16

- Réglages de sécurité 43

- Réinitialisation, usine 38

- Remplacer la lampe 50

## **S**

- support
  - contacter Dell 58

## **T**

- Télécommande 21
  - Récepteur IR 19
- Transparence du menu 38

## **U**

- Unité principale
  - Bague de mise au point 6
  - Ergot du zoom 6
  - Objectif 6
  - Panneau de contrôle 6
  - Récepteur IR 6